

LACROIX

2025 | 2026





future is back[†]

*le futur est de retour



LACROIX

La renaissance d'une icône du ski français

C'est le retour triomphal d'une griffe emblématique dans le monde du ski. Lacroix, c'est l'histoire d'un héritage, d'une légende. L'aura d'un leader sportif devenu entrepreneur. D'une place unique dans la mythologie du sport et du ski.

Les premiers skis Lacroix voient le jour en 1967. Ils sont le fruit de la vision et de la créativité de Léo Lacroix, champion olympique spécialiste de la descente et premier athlète français à avoir atteint les 100 km/h sur piste. Des modèles graphiques et avant-gardistes twistés par l'esprit joueur et sans façons du sport qui tranchent avec l'époque. Une révolution. C'est à force d'innovations qu'à travers les années les skis Lacroix ont acquis le statut de collectibles.

En 2022, la marque est rachetée par Günther Doll et Damien Bodoy. Avec pour objectif un produit encore plus pointu, le duo investit dans la recherche et l'innovation.

En piochant dans les archives et le meilleur des technologies actuelles, il lance une ligne de skiwear dessinée par Florent Lassalle afin de concevoir des vêtements techniques aussi chics qu'adaptés à dévaler les pistes.

La renaissance de Lacroix symbolise également un renouveau pour l'industrie du Ski en France, montrant qu'il est possible de combiner héritage, savoir-faire artisanal et modernité pour créer des produits qui se distinguent sur la scène mondiale.

En somme, Lacroix est plus qu'une simple marque de ski. Elle est une véritable icône du luxe sportif, représentant l'excellence française dans le domaine.

The rebirth of a french ski icon

It's the triumphant return of an iconic brand to the world of skiing. Lacroix is the story of a legacy, of a legend. The aura of a sports leader turned entrepreneur. A unique place in the mythology of sport and skiing.

The first Lacroix skis saw the light of day in 1967. They were the fruit of the vision and creativity of Léo Lacroix, Olympic downhill champion and the first French athlete to reach 100 km/h on the slopes. These graphic, avant-garde models, twisted by the sport's playful, no-nonsense spirit, stood out from the times. A revolution. Over the years, Lacroix skis have become collectors' items thanks to their many innovations.

In 2022, the brand was acquired by Günther Doll and Damien Bodoy. Aiming for an even more cutting-edge product, the duo invested in research and innovation. Drawing on their archives and the best of today's

technologies, they launched a skiwear line designed by Florent Lassalle to create technical garments that are as chic as they are suitable for hitting the slopes.

The rebirth of Lacroix also symbolizes a revival of the French ski industry, showing that it is possible to combine heritage, craftsmanship and modernity to create products that stand out on the world stage.

In short, Lacroix is more than just a ski brand. It is a true icon of sporting luxury, representing French excellence in the field.

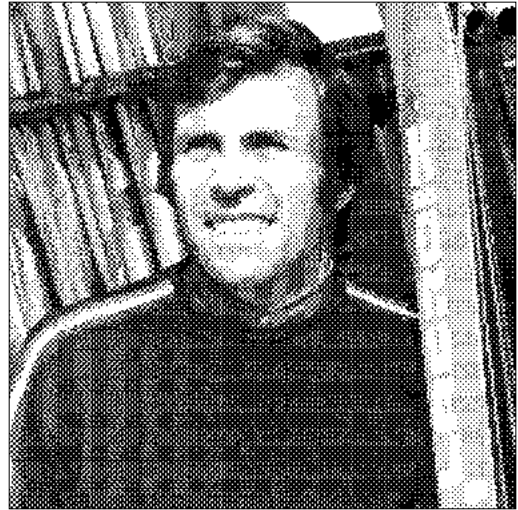

Nom : **LACROIX**
 Date de création : **1967**
 Origine : **Bois d'Amont Jura - France**
 Fondateur : **Léo Lacroix**
Doyen de l'équipe de France (1960)
Champion multi-médaillé argent / bronze
1^{er} skieur chronométré à plus de 100 Km/h
de moyenne lors d'une compétition

Marque de : **Produits de sport haut de gamme**
 Spécialités : **Ski alpin, Golf**
 Clientèle : **Segments Premium et Luxe**
 Siège social : **Grenoble Isère - France**

Name : **LACROIX**
 Since : **1967**
 Origin : **Bois d'Amont Jura - France**
 Founder : **Léo Lacroix**
Doyen of the French team (1960)
Multi-medal silver / bronze champion
1st skier clocked at an average speed of
over 100 Km/h in a competition

Brand of : **High-end sports products**
 Specialities : **Alpine ski, Golf**
 Customers : **Premium and Luxury segments**
 Headquarters : **Grenoble Isère - France**



Le triomphe absolu de Léo Lacroix en Slalom géant.
 « La revanche française à Adelboden, Suisse »
 Journal L'ÉQUIPE - 05/01/1965



Leo Lacroix's absolute triumph in the Giant Slalom.
 « French revenge in Adelboden, Switzerland »
 Journal L'ÉQUIPE - 05/01/1965



SKIER TOUJOURS PLUS VITE !
 « Léo Lacroix, premier skieur avec une moyenne supérieure à 100 Km/h lors d'une compétition »
 Journal Sport & Vie - Février 1963

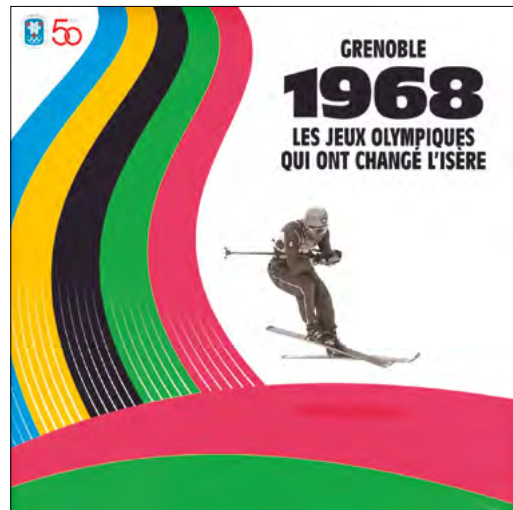

SKIING EVER FASTER !
 « Léo Lacroix, first skier to average over 100 km/h in a competition »
 Journal Sport & Vie - February 1963



“Avec Lacroix, chaque sommet devient un chef d’œuvre, le ski n’est pas seulement un sport, c’est un Art.

Entrez dans une nouvelle dimension du style et de la performance.”

“With Lacroix, every summit becomes a masterpiece, skiing is not just a sport, it’s an Art. Enter a new dimension of style and performance.”

ADN D'UNE PASSION

OSER BOUSCULER CERTAINES HABITUDES POUR SE RENOUVELER

Fondée en 1967 par *Léo Lacroix*, l'entreprise est rapidement devenue un pionnier et un leader du ski haut de gamme français, grâce à la créativité de son fondateur et de ses employés.

OFFRIR TOUJOURS QUELQUE CHOSE D'UNIQUE

La marque a mis 57 ans à construire sa réputation. Nous devons continuer à capitaliser nos produits haut de gamme pour pérenniser cette notoriété exceptionnelle.

ÊTRE CRÉATIF ET INNOVANT

La créativité et l'innovation sont inscrites dans les gènes de LACROIX et ont assuré le succès de notre entreprise au fil des ans.

OFFRIR L'EXCELLENCE

« *La qualité sans compromis* »

Le souci du détail et de la perfection : du produit au service, c'est dans cette quête de l'excellence que la MAISON LACROIX cultive sa différence.

CULTIVER L'ESPRIT DE LÉO LACROIX

Il stimule la vie quotidienne de la MAISON LACROIX et les initiatives individuelles, pour que chacun puisse donner le meilleur de lui-même. Depuis son rachat par LACROIX SPORTS en 2022, nous suivons les traces de Léo et poursuivons son rêve de champion de ski et d'entrepreneur.

DNA OF A PASSION

DARE TO SHAKE UP CERTAIN HABITS IN ORDER TO RENEW OURSELVES

Founded in 1967 by *Léo Lacroix*, the company quickly became a pioneer and leader in French high-end skiing, driven by the creativity of its founder and employees.

ALWAYS OFFER SOMETHING UNIQUE

The brand has taken 57 years to build its reputation. We must continue to capitalize on our top-of-the-range products to perpetuate this exceptional reputation.

BE CREATIVE AND INNOVATIVE

Creativity and innovation are in the genes of LACROIX, and have ensured the success of our company over the years.

OFFERING EXCELLENCE

« *No compromise on quality* »

Meticulous attention to detail and perfection: from product to service, it is in this quest for excellence that MAISON LACROIX cultivates its difference.

CULTIVATING THE SPIRIT OF LÉO LACROIX

It stimulates the daily life of the MAISON LACROIX and individual initiatives, so that everyone can give the best of themselves. Since its acquisition by LACROIX SPORTS in 2022, we are following in Léo's footsteps and pursue his dream as a ski champion and entrepreneur.

SOMMAIRE

CONTENTS

2025 / 2026

003

LACROIX
La renaissance d'une icône
du ski français
The rebirth of a french ski icon

004

Un héritage français
A French heritage

007

ADN d'une passion
DNA of a passion

8

016

LACROIX : une nouvelle ère
d'excellence et d'innovation
*LACROIX: a new era of excellence
and innovation*

020

Glossaire technique
Technical glossary

022

Collection Femme 2025/2026
Women's Collection 2025/2026

LACROIX

106

Les lunettes LACROIX
LACROIX Eyewear

118

Le ski sur mesure
Made-to-measure skiing

120

Collection Skis 2025/2026
Ski Collection 2025/2026

Tableau : *Mare Nostrum* © Martin Berger

Scénographie : Gunther Doll & Stéphane Couchet / Photographies : Stéphane Couchet / Photographie (P12) : David André
Design graphique : Rudy Fenet / Stylisme : Marilyn Doll & Samantha Delecraz / Make-up & Hair : Caroline Cazeaud
Assistants photo : Marine Sibellas & Alexandre Villard / Régie : Florian oulmières

LACROIX SPORTS

9 rue Marcel Chabloz
38400 SAINT MARTIN D'HERES
FRANCE

011

Mot du Président
A word from the President

013

Nos valeurs
Our values

014

Evasion alpine
Alpine escape

2025 / 2026

066

Collection Homme 2025/2026
Men's Collection 2025/2026

102

Les ateliers LACROIX
LACROIX Workshops

103

Bagagerie sur mesure
Made-to-measure luggage

9

146

Les accessoires 2025/2026
Accessories 2025/2026

LACROIX

TOWARDS NEW HEIGHTS

Since we took over LACROIX, our course has been firmly set: to restore the brand to its position as absolute leader in the world of luxury skiing.

This ambition is based on a clear and assertive vision.

Every product we create reflects the elegance and excellence that define the very soul of LACROIX.

More than a brand, LACROIX embodies the essence of exceptional skiing, where every detail is meticulously thought out, every creation a tribute to our rich heritage and our perpetual quest for innovation.

A 3-ACT WINBACK STRATEGY:

ACT I: THE BLANK PAGE

Starting from scratch is perhaps the best way to reinvent the future while respecting our rich heritage.

This return to our roots allows us to re-evaluate, re-imagine and re-launch the brand with a fresh breath, while honoring the history and values for which LACROIX is renowned. A clean slate is also an opportunity to put together our own team, to surround ourselves with the talent capable of bringing an ambitious rebirth to fruition.

This approach brings together people whose expertise and creativity are equal to the challenges we face, while breathing new energy into the brand.

Together, we are reinventing LACROIX, keeping in mind the excellence that has always been our signature.

ACT II: WINNING BACK THE MARKET

The first step in our reconquest is France, the historic cradle of the LACROIX brand.

It is essential to regain the confidence of our domestic market and reassure our distribution network, which has always been at the heart of our success.

To achieve this, we will strengthen our existing partnerships, while reaffirming our commitment to excellence and innovation. This consolidation phase is crucial to restore LACROIX to its rightful place, starting with those who have always believed in our brand.

ACT III: EXPORT

Once our foundations have been consolidated in France, it's time to extend our influence internationally.

Exports became the vector of our global ambitions.

We targeted key markets around the world, USA / SWITZERLAND / AUSTRIA / JAPAN / KOREA, adapting our approach to meet the specific expectations of each region, while retaining the essence of LACROIX.

By developing strategic partnerships with a network of experienced distributors and increasing our visibility on the international scene through trade shows and the press, we aim to make LACROIX an essential reference in luxury skiing throughout the world.

GOING EVER HIGHER

Our raison d'être is to embody boundless ambition and to give LACROIX the means to stand out through a strong identity and bold creative choices.

We aspire to take the brand to new heights, highlighting our uniqueness and constantly pushing back the frontiers of innovation.

As I like to say...

**« LACROIX IS BACK,
THE FUTURE IS BACK »**

Günther Doll
President

VERS DE NOUVEAUX SOMMETS

Depuis que nous avons repris LACROIX, notre cap est fermement fixé : redonner à la marque sa place de leader absolu dans l'univers du ski de luxe.

Cette ambition repose sur une vision claire et affirmée.

Chaque produit que nous créons reflète l'élégance et l'excellence qui définissent l'âme même de LACROIX.

Plus qu'une marque, LACROIX incarne l'essence d'un ski d'exception, où chaque détail est minutieusement pensé, chaque création est un hommage à notre riche héritage et à notre quête perpétuelle d'innovation.

UNE STRATÉGIE DE RECONQUÊTE EN TROIS ACTES :

ACTE I : LA PAGE BLANCHE

Repartir de zéro est peut-être le meilleur moyen de réinventer l'avenir tout en respectant notre riche patrimoine.

Ce retour aux sources nous permet de réévaluer, de réimaginer et de relancer la marque avec un souffle nouveau, tout en honorant l'histoire et les valeurs qui ont fait la renommée de LACROIX. Faire table rase est aussi l'occasion de composer notre propre équipe, de nous entourer des talents capables de mener à bien une renaissance ambitieuse.

Cette démarche permet de réunir des personnes dont l'expertise et la créativité sont à la hauteur des défis à relever, tout en insufflant une nouvelle énergie à la marque.

Ensemble, nous réinventons LACROIX en gardant à l'esprit l'excellence qui a toujours été notre signature.

ACTE II : LA RECONQUÊTE DU MARCHÉ

La première étape de notre reconquête passe par la France, berceau historique de la marque LACROIX.

Il est essentiel de regagner la confiance de notre marché domestique et de rassurer notre réseau de distribution, qui a toujours été au cœur de notre succès.

Pour ce faire, nous allons renforcer nos partenariats existants, tout en réaffirmant notre engagement en faveur de l'excellence et de l'innovation.

Cette phase de consolidation est cruciale pour redonner à LACROIX la place qui lui

revient, en commençant par ceux qui ont toujours cru en notre marque.

ACTE III : L'EXPORT

Une fois nos fondations consolidées en France, il est temps d'étendre notre influence à l'international.

L'exportation devient le vecteur de notre ambition mondiale.

Nous avons ciblé des marchés clés dans le monde entier, USA / SUISSE / AUTRICHE / JAPON / CORÉE, en adaptant notre approche pour répondre aux attentes spécifiques de chaque région, tout en conservant l'essence de LACROIX.

En développant des partenariats stratégiques avec un réseau de distributeurs expérimentés et en augmentant notre visibilité sur la scène internationale par le biais de salons et de la presse, nous visons à faire de LACROIX une référence incontournable du ski de luxe à travers le monde.

TOUJOURS PLUS HAUT

Notre raison d'être est d'incarner une ambition sans limite et de donner à LACROIX les moyens de se démarquer par une identité forte et des choix créatifs audacieux.

Nous aspirons à porter la marque vers de nouveaux sommets, en mettant en avant notre singularité et en repoussant sans cesse les frontières de l'innovation.

Comme j'aime à le dire...

« LACROIX IS BACK,
THE FUTURE IS BACK »

Günther Doll
Président



“Lacroix, une fusion parfaite d’innovation et d’élégance, conçue pour redéfinir les standards du ski haut de gamme.”



“Lacroix, a perfect fusion of innovation and elegance, designed to redefine the standards of high-end skiing.”

NOS VALEURS

L'ENGAGEMENT (LE DÉPASSEMENT DE SOI)

Dans le langage des skieurs alpins, s'engager sur une piste, c'est positionner son corps pour optimiser ses ressources naturelles. C'est mettre son esprit en alerte pour analyser le terrain et anticiper les difficultés.

Depuis 1967, l'engagement est l'un des fondements de l'ADN LACROIX, permettant à la marque de répondre aux attentes d'une clientèle fidèle et exigeante.

AUDACE (DÉTERMINATION, DIFFÉRENCE)

Les vêtements LACROIX, avec leurs différents dessins et coupes, confortent, sculptent le corps, soulignent les courbes et créent une certaine posture.

Il en résulte une silhouette plus élancée, une allure audacieuse, déterminée et un confort inégalé.

ESTHÉTIQUE (BEAUTÉ DU GESTE)

Les collections LACROIX ont une esthétique minimaliste et une lisibilité claire. Les gammes sont structurées par la technicité des matériaux, l'utilisation des couleurs et les produits sont résolument performants, avec des lignes nettes et précises et un graphisme équilibré.

OPTIMISME (ÉNERGIE VIVANTE)

Les collections LACROIX sont empreintes d'une énergie positive, illustrée par la signature colorée de la marque, les coupes des vêtements et le choix des matières.

**ELLES SONT UNE INVITATION AU
MOUVEMENT**

OUR VALUES

COMMITMENT (SURPASSING YOURSELF)

In the language of alpine skiers, taking on a slope means positioning your body to optimize its natural resources. It means putting your mind on alert to analyze the terrain and anticipate difficulties.

Since 1967, commitment has been one of the cornerstones of the LACROIX DNA, enabling the brand to meet the expectations of a loyal and demanding clientele.

DARING (DETERMINATION, DIFFERENCE)

LACROIX garments, with their different designs and cuts, comfort, sculpt the body, emphasize curves and create a certain posture.

The result is a more streamlined silhouette, a bold, determined look and unparalleled comfort.

AESTHETICS (BEAUTY OF GESTURE)

LACROIX collections have a minimalist aesthetic and a clear readability. The ranges are structured by the technicality of the materials, the use of colors and products are unmistakably high-performance, with clean, sharp lines and balanced graphics.

OPTIMISM (LIVING ENERGY)

The LACROIX collections are imbued with a positive energy, illustrated by the brand's signature color scheme, the cuts of the garments and the choice of materials.

**THEY ARE AN INVITATION TO
MOVEMENT**

E V A S I O N A L P I N E

FRAGRANCE D'INTERIEUR
HOME FRAGRANCEPARFUM DE GRASSE
Made in France

14

LACROIX est fier de dévoiler *Evasion Alpine*, une création olfactive exceptionnelle développée à Grasse, la capitale mondiale de la parfumerie. Ce parfum d'intérieur unique incarne l'essence même du luxe et de l'artisanat, transportant votre esprit vers des horizons lointains où règnent sérénité et émerveillement.

Fruit d'une alchimie délicate entre des voyages inspirants, un art de vivre raffiné et des émotions profondément enracinées, *Evasion Alpine* invite à une expérience sensorielle envoûtante. Ses notes sophistiquées évoquent la pureté de l'air des montagnes, la chaleur d'un feu de cheminée et la douceur des bois précieux, offrant un équilibre parfait entre force et élégance.

Avec *Evasion Alpine*, LACROIX élève l'art du parfum d'intérieur à de nouveaux sommets, transformant chaque espace en un sanctuaire de bien-être et de beauté intemporelle.

LACROIX is proud to unveil *Evasion Alpine*, an exceptional olfactory creation developed in Grasse, the perfume capital of the world. This unique home fragrance embodies the very essence of luxury and craftsmanship, transporting your spirit to distant horizons of serenity and wonder.

The fruit of a delicate alchemy between inspiring travels, a refined art of living and deep-rooted emotions, *Evasion Alpine* invites you to a spellbinding sensory experience. Its sophisticated notes evoke the purity of mountain air, the warmth of an open fire and the softness of precious woods, offering a perfect balance of strength and elegance.

With *Evasion Alpine*, LACROIX raises the art of home fragrance to new heights, transforming every space into a sanctuary of well-being and timeless beauty.





LACROIX : UNE NOUVELLE ÈRE D'EXCELLENCE ET D'INNOVATION

Depuis 58 ans, LACROIX incarne l'excellence et l'innovation dans l'univers du ski haut de gamme. Chaque création, pensée pour les skieurs les plus exigeants, est le fruit d'un savoir-faire artisanal unique et d'une quête constante de performance et d'élégance.

Aujourd'hui, LACROIX repousse à nouveau les frontières de l'innovation en explorant un nouveau terrain de jeu : le Golf. Forts de décennies d'expertise dans la précision, la technique et le design, nous sommes fiers de dévoiler une toute nouvelle génération de putters LACROIX.

Conçus après plus de 18 mois de développement intensif et de tests rigoureux auprès de centaines de golfeurs, nos putters incarnent les mêmes valeurs qui ont fait notre renommée : l'harmonie entre performance et raffinement. Chaque détail a été soigneusement étudié pour offrir une expérience de jeu incomparable, où la maîtrise du geste rencontre la beauté de l'objet.

Cette nouvelle aventure témoigne de nos ambitions renouvelées : porter notre savoir-faire emblématique au delà des pistes enneigées et continuer d'inspirer les passionnés à travers des produits d'exception.

LACROIX, là où l'innovation rencontre l'art de vivre.

For 58 years, LACROIX has embodied excellence and innovation in the world of high-end skiing. Each creation, designed for the most demanding skiers, is the fruit of unique craftsmanship and a constant quest for performance and elegance.

Today, LACROIX is once again pushing back the boundaries of innovation by exploring a new playground: Golf. With decades of expertise in precision, technique and design, we are proud to unveil a brand new generation of LACROIX putters.

Designed after more than 18 months of intensive development and rigorous testing with hundreds of golfers, our putters embody the same values that have made our reputation: harmony between performance and refinement. Every detail has been carefully studied to offer an incomparable playing experience, where the mastery of the gesture meets the beauty of the object.

This new adventure bears witness to our renewed ambitions: to take our emblematic expertise beyond the snowy slopes and continue to inspire enthusiasts with exceptional products.

LACROIX, where innovation meets the art of living.





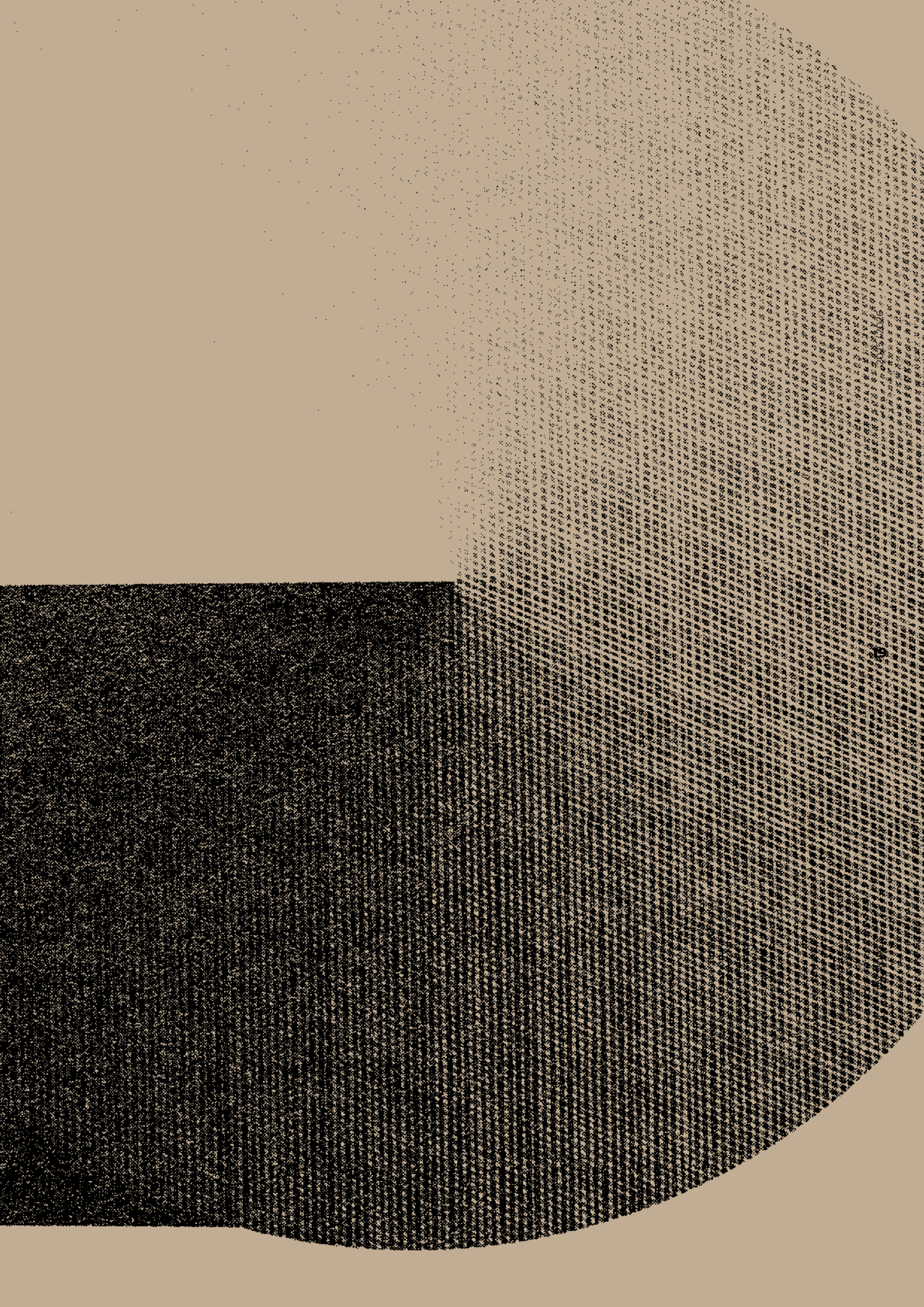

LACROIX teams up with Toray for the proven quality and functionality of its *DERMIZAX EV™* membrane designed for action sports. Its thinness gives it a very high level of 20K waterproofing and 20K breathability.

To guarantee the best thermal performance on the market, LACROIX uses only insulating materials from the *PRIMALOFT®* range, renowned for their warmth, lightness, compressibility, breathability and water repellency.

Used in the first layers, *THERMOLITE®* technology integrates hollow fibers that trap air to guarantee maximum warmth in a very thin layer. The result is an ultra-lightweight fabric that retains body heat and wicks moisture away from the skin.

Merino fiber is extremely fine. It is elastic, naturally antibacterial and thermoregulating.

Cashmere is a fine, hollow fiber. It is an excellent insulator against the cold with a low weight. It is an undercoat, like down, which explains its exceptional softness. It is very resistant and durable.

Down is a noble material offering a weight/warmth/compressibility ratio unequalled to date. It is also naturally breathable. The *Duvet du Faubourg®* used by LACROIX is made from 90% duck down and 10% feathers. It is produced in an eco-responsible way that respects animal welfare. It meets the *DUNTRACK®* traceability standard.

LACROIX uses *LYOCELL®* in its urban collection. This plant-based fiber is manufactured in an environmentally-friendly way. It is biodegradable and compactable. Thermoregulating, fine and light, it is particularly soft to the touch.

Exposed to the friction and cuts associated with skiing, the bottoms of LACROIX pants are reinforced with *CORDURA®*. This yarn, renowned for its strength, guarantees incomparable protection and durability.

The *HIPORA®* polyurethane membrane used in LACROIX gloves is windproof, breathable and waterproof.

The entire LACROIX collection is equipped with *YKK®* zips, renowned for their strength and reliability.

The membranes used in LACROIX garments guarantee perspiration evacuation ranging from 5,000 grs/m²/24 hours to 20,000 grs/m²/24 hours, so you can stay dry depending on how the garment is used.

With waterproof ratings ranging from 5,000 mm to 20,000 mm water column, the membranes in LACROIX garments guarantee maximum protection against external humidity, so you can enjoy the mountains to the full, even in the worst conditions.

LACROIX uses thermobonding technology on the inner seams of its products to ensure water and wind tightness.

The fabrics used in the LACROIX collection offer 2 or 4-way stretch, to guarantee each model maximum freedom of movement and unrivalled comfort, depending on its use.

The sheepskin leather used by LACROIX for its jackets, pants, gloves and mufflers is robust, supple and exceptionally soft.



LACROIX s'associe à Toray pour la qualité et la fonctionnalité éprouvées de sa membrane *DERMIZAX EV™* conçue pour les sports d'action. Sa finesse lui confère un très haut niveau d'imperméabilité de 20K et de respirabilité de 20K.



Pour garantir ses produits des meilleures performances thermiques du marché, LACROIX fait appel uniquement aux isolants de la gamme *PRIMALOFT®*, reconnus pour leurs qualités suivantes : chaleur, légèreté, compressibilité, respirabilité et déperlance.



Utilisée sur les premières couches, la technologie *THERMOLITE®* intègre des fibres creuses qui emprisonnent l'air pour garantir un apport de chaleur maximal sur une épaisseur très fine. On obtient ainsi une maillle très légère qui maintient la chaleur du corps et évacue l'humidité de la peau.



La fibre de *Mérinos* est dotée d'une grande finesse. Elle est élastique, naturellement antibactérienne et thermorégulatrice.



Le *Cachemire* est une fibre creuse et dotée d'une grande finesse. C'est un excellent isolant contre le froid avec un poids réduit. Elle est un sous-poil, comme le duvet, ce qui explique son exceptionnelle douceur. Elle est très résistante et durable.



Le duvet est une matière noble qui offre un rapport poids/chaleur/compressibilité inégalé à ce jour. Elle est également respirante de nature. Le *Duvet du Faubourg®* utilisé par LACROIX est composé de 90% de duvet de canard et 10% de plumettes. Il est issu d'une production éco-responsable et dans le respect du bien-être animal. Il répond à la norme de traçabilité *DUNTRACK®*.



Dans sa collection urbaine, LACROIX utilise du *LYOCELL®*. Fibre d'origine végétale dont la fabrication est respectueuse de l'environnement. Elle est biodégradable et compactable. Thermorégulatrice, fine et légère, son toucher est particulièrement doux.



Exposé aux frictions et aux coupures liés aux skis, le bas des pantalons LACROIX disposent de renforts en *CORDURA®*. Ce fil réputé pour ses qualités de résistance garantit une protection et une durabilité incomparable.



La membrane de Polyuréthane *HIPORA®* utilisée dans les gants LACROIX est coupe vent, respirante et garantit une parfaite étanchéité à l'eau.



L'ensemble de la collection LACROIX est équipée de zips *YKK®* réputés pour leur robustesse et leur fiabilité.

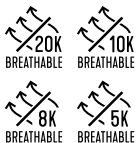

Les membranes présentes dans les vêtements LACROIX garantissent une évacuation de la transpiration allant de 5 000 grs/m²/24 heures à 20 000 grs/m²/24 heures, pour rester au sec suivant l'usage du vêtement.



Avec un indice d'imperméabilité allant de 5 000 mm à 20 000 mm de colonne d'eau, les membranes présentes dans les vêtements LACROIX garantissent une protection maximale face à l'humidité extérieure pour profiter pleinement de la montagne même dans les conditions les plus mauvaises.



LACROIX utilise la technologie de thermocollage sur les coutures intérieures de ses produits pour assurer l'étanchéité à l'eau et au vent.



Les tissus utilisés dans la collection LACROIX offrent une extensibilité de 2 ou 4 sens, pour garantir à chaque modèle une liberté de mouvement maximale et un confort inégalé suivant son usage.



Le cuir de mouton utilisé par LACROIX pour ses vestes, pantalons, gants et mouffles apporte robustesse, souplesse et douceur exceptionnelle.





2025 / 2026

24

LACROIX



Description

Coupe très ajustée / *Tight-fitting*

MARIE Combi
Réf. **325383**

Ultra-féminité, confort, élégance, douceur
Ultra-femininity, comfort, elegance, softness

Matières / Materials

Partie haute de la combinaison : KISS

Légèreté / Chaleur / Douceur
TAFFETAS CALANDRE SOFILETA® Made in France - Ultra Light - Imperméable (CO) - 100% Polyamide

Lightness / Warmth / Softness

CALENDERED TAFFETA SOFILETA® Made in France - Ultra Light - Water repellent (CO) - 100% Polyamide

Duvet :

Duvet du Faubourg® 90% Duvet de canard 10% Plumettes. *Duvet du Faubourg® 90% Duck Down 10% Feather*

Partie pantalon : DIANE

Aisance / Chaleur / Confort
TISSU SOFTSHELL SOFILETA® Made in France - Ultra Stretch - 3 couches soudées ensemble : Extérieur imperméable (CO) Membrane imper-respirante 8K/10K, Intérieur polaire 56% Polyester 28% Polyamide 16% Elasthanne

Ease of use / Warmth / Comfort

SOFTSHELL SOFILETA® Made in France - Ultra Stretch - 3 Layers : Water repellent outshell (CO) - waterproof and breathable membrane - 8K/10K, polar fleece inside 56% Polyester 28% Polyamide 16% Elastane

Protège-carres en CORDURA®

CORDURA® edge protectors

Doublure / Lining :

Imprimée Stretch 100% Polyester séchage rapide

100% Polyester printed Stretch quick dry

Zips :

Zips YKK AQUAGUARD® imperméables
YKK AQUAGUARD® Water repellent laminated zippers

Poches sécurisées zippées, ceinture élastiquée, pochette avec miroir, essuie-masque.
Secured zipped pockets, elastic belt, little pocket with mirror, goggle cleaner.

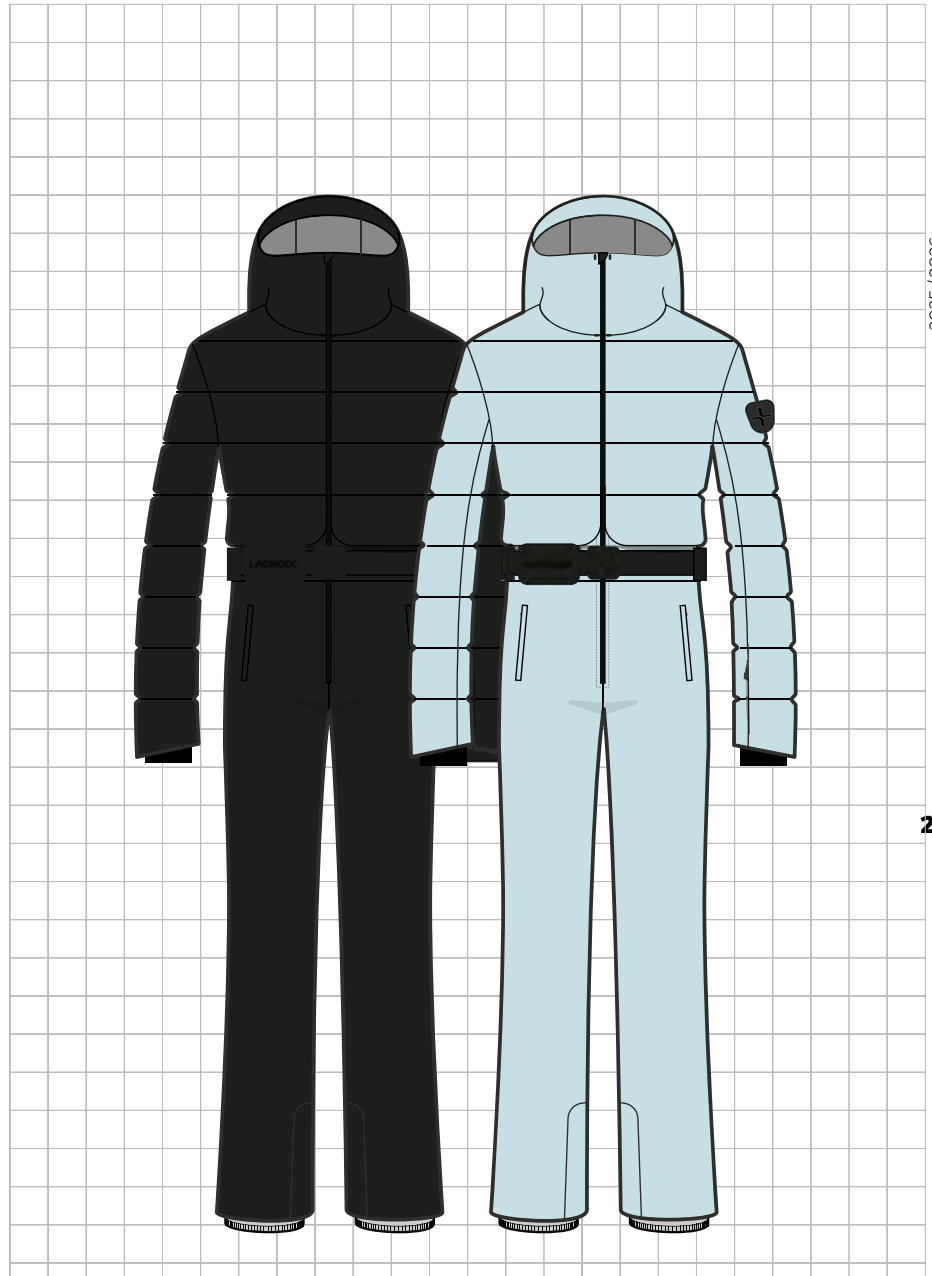

999
Black

500
Sky

2025 / 2026

25

LACROIX

XS S M L XL XXL XXXL









© 2025 / 2026

28

LACROIX







2025 / 2026

31



LACROIX

Performance, féminité, sport, protection
 Performance, femininity, sport, protection

AGNES Ski jacket

Réf. 325364

Poches sécurisées zippées, capuche ajustable, ceinture élastiquée, pochette avec miroir, essuie-masque, porte-clés.

Secured zipped pockets, adjustable hood, elastic belt, little pocket with mirror, goggle cleaner, key holder.

2025 / 2026



Description

Coupe ajustée / Slim fit

Matières / Materials

TORAY DERMIZAX :

Imperméabilité / Respirabilité / Chaleur
 4 WAY Stretch - 89% Polyamide 11%
 Elasthanne - MEMBRANE DERMIZAX®
 20K/20K + Traitement imperméable (CO)
 Waterproofing / Breathability / Warmth
 4 WAY Stretch - 89% Polyamide 11%
 Elastane - MEMBRANE DERMIZAX®
 20K/20K + DWR (CO)

Doublure / Lining :

Stretch 100% Polyester séchage rapide
 100% Polyester Stretch quick dry

PRIMALOFT :

Ouate PRIMALOFT® Corps et Manches :
 100grs. PRIMALOFT® Padding Body and
 Sleeves : 100grs

Zips :

Zips YKK AQUAGUARD® imperméables
 YKK AQUAGUARD® Water repellent
 laminated zippers

	XS	S	M	L	XL	XXL	XXXL
Black							
Sky							
Sand							

32

Performance, ultra-féminité, élégance, chaleur
 Performance, ultra-femininity, elegance, warmth

MARYLINE Ski jacket

Réf. 325375

Poches sécurisées zippées, ceinture élastiquée, pochette avec miroir, essuie-masque, porte-clés.

Secured zipped pockets, elastic belt, little pocket with mirror, goggle cleaner, key holder.

LACROIX

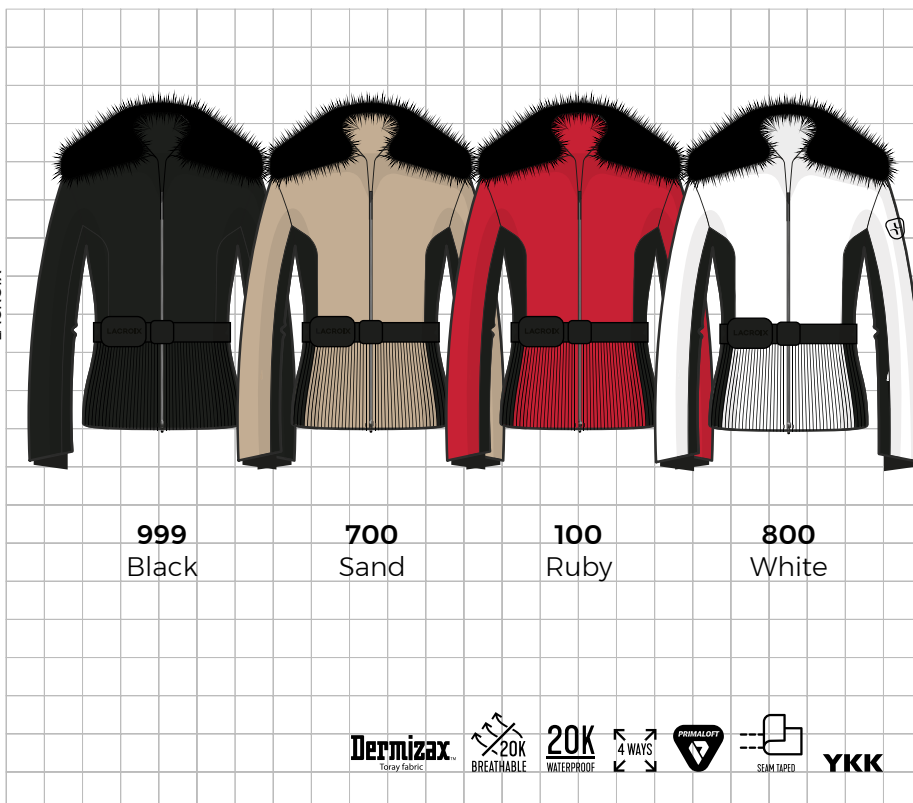

Description

Coupe ajustée / Slim fit

Matières / Materials

TORAY DERMIZAX :

Imperméabilité / Respirabilité / Chaleur
 4 WAY Stretch - 89% Polyamide 11%
 Elasthanne - MEMBRANE DERMIZAX®
 20K/20K + Traitement imperméable (CO)
 Waterproofing / Breathability / Warmth
 4 WAY Stretch - 89% Polyamide 11%
 Elastane - MEMBRANE DERMIZAX®
 20K/20K + DWR (CO)

Col en fourrure synthétique 100% Polyester

100% Polyester synthetic fur collar

Doublure / Lining :

Stretch 100% Polyester séchage rapide
 100% Polyester Stretch quick dry

PRIMALOFT :

Ouate PRIMALOFT® Corps et Manches :
 100grs. PRIMALOFT® Padding Body and
 Sleeves : 100grs

Zips :

Zips YKK AQUAGUARD® imperméables
 YKK AQUAGUARD® Water repellent
 laminated zippers

	XS	S	M	L	XL	XXL	XXXL
Black							
Sand							
Ruby							
White							

Description

Coupe droite / *Straight fit*

Matières / Materials

Tissu extérieur :

Imperméabilité / Respirabilité / Chaleur
4 WAY Stretch - 85% Polyamide 15%
Elasthanne - MEMBRANE 20K/20K +
Traitement imperméable (CO)

Waterproofing / Breathability / Warmth
4 WAY Stretch - 85% Polyamide 15%
Elastane - MEMBRANE 20K/20K + (CO)
Water Repellent Treatment

Doublure / Lining :

Stretch 100% Polyester séchage rapide
100% Polyester Stretch quick dry

PRIMALOFT :

Ouate PRIMALOFT®. PRIMALOFT® Padding

Duvet :

Duvet du Faubourg® 90% Duvet de canard
10% Plumettes. Duvet du Faubourg® 90%
Duck Down 10% Feather

Zips :

Zips YKK AQUAGUARD® imperméables
YKK AQUAGUARD® Water repellent
laminated zippers

XS	S	M	L	XL	XXL	XXXL

COLETTE Ski jacket
Réf. 325380

Performance, chaleur, confort, aisance
Performance, warmth, comfort, ease

Poches sécurisées zippées, capuche ajustable, essuie-masque, porte-clés.
Secured zipped pockets, adjustable hood, goggle cleaner, key holder.

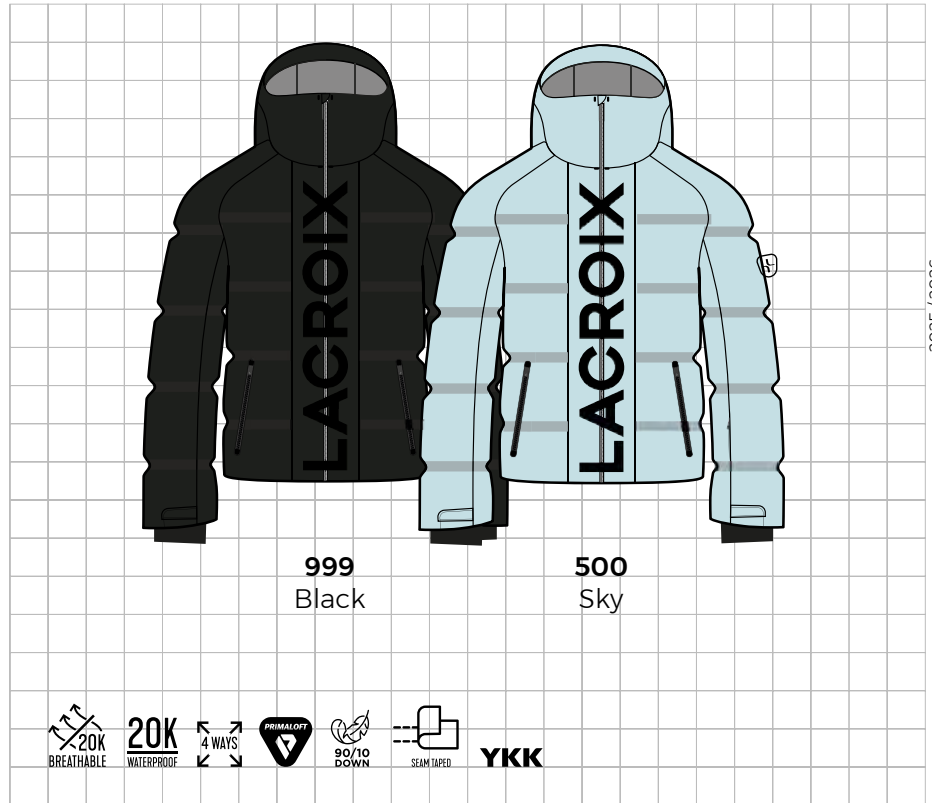

2025 / 2026

33

Description

Coupe ajustée / *Slim fit*

Matières / Materials

TORAY DERMIZAX :

Imperméabilité / Respirabilité / Chaleur
4 WAY Stretch - 89% Polyamide 11%
Elasthanne - MEMBRANE DERMIZAX®
20K/20K + Traitement imperméable (CO)

Waterproofing / Breathability / Warmth
4 WAY Stretch - 89% Polyamide 11%
Elastane - MEMBRANE DERMIZAX®
20K/20K + DWR (CO)

Doublure / Lining :

Stretch 100% Polyester séchage rapide
100% Polyester Stretch quick dry

PRIMALOFT :

Ouate PRIMALOFT® 80grs
PRIMALOFT® Padding 80grs

Protège-carres en CORDURA®
CORDURA® edge protectors

XS	S	M	L	XL	XXL	XXXL

ALINE Ski pant
Réf. 325462

Performance, féminité, confort, ergonomie
Performance, femininity, comfort, ergonomoy

Poches sécurisées zippées, taille ajustable.
Secured zipped pockets, adjustable waist.

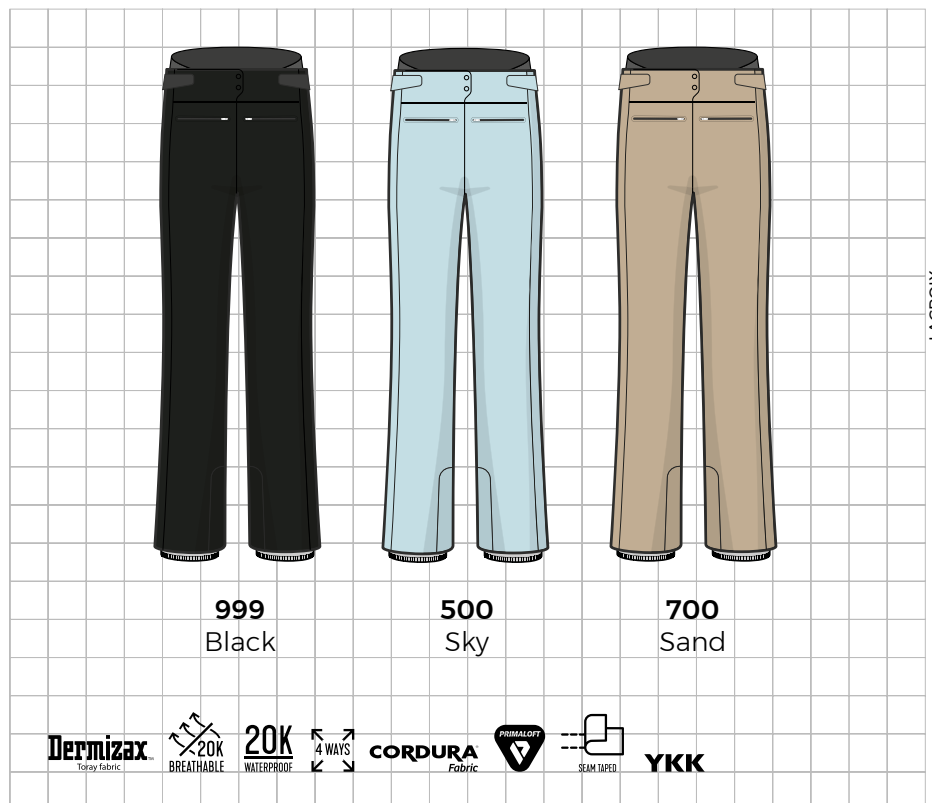

LACROIX

Ultra-féminité, élégance, douceur
Ultra-femininity, elegance, softness

EDITH FUS Short / Long

Réf. **325474**

Poches sécurisées zippées, ceinture élastiquée, longueur entre jambe 73 cm.
Secured zipped pockets, elastic belt, inseam leg length 73 cm.
Poches sécurisées zippées, ceinture élastiquée, longueur entre jambe 78 cm.
Secured zipped pockets, elastic belt, inseam leg length 78 cm.



Description

Coupe très ajustée et gainante
Tight-fitting, sheathing cut

Matières / Materials

Aisance / Chaleur / Confort
TISSU SOFTSHELL SOFILETA® Made in France - Ultra Stretch - 3 couches soudées ensembles : Extérieur imperméable (CO) Membrane imper-respirante 8K/10K, Intérieur polaire 56% Polyester 28% Polyamide 16% Elasthane
Ease of use / Warmth / Comfort
SOFTSHELL SOFILETA® Made in France - Ultra Stretch - 3 Layers : Water repellent outshell (CO) - waterproof and breathable membrane - 8K/10K, polar fleece inside 56% Polyester 28% Polyamide 16% Elastane

Protège-carres en CORDURA®
CORDURA® edge protectors

Zips :

Zips YKK AQUAGUARD® imperméables
YKK AQUAGUARD® Water repellent laminated zippers

	XS	S	M	L	XL	XXL	XXXL
CT							
LG							

34

Polyvalence, féminité, douceur
Versatility, femininity, softness

SYLVIE FUS Short / Long

Réf. **325475**

Poches sécurisées zippées, ceinture élastiquée, longueur entre jambe 71 cm .
Secured zipped pockets, elastic belt, inseam leg length 71 cm .
Poches sécurisées zippées, ceinture élastiquée, longueur entre jambe 76 cm .
Secured zipped pockets, elastic belt, inseam leg length 76 cm .



Description

Coupe très ajustée et gainante
Tight-fitting, sheathing cut

Matières / Materials

Aisance / Chaleur / Confort
TISSU SOFTSHELL SOFILETA® Made in France - Ultra Stretch - 3 couches soudées ensembles : Extérieur imperméable (CO) Membrane imper-respirante 8K/10K, Intérieur polaire 56% Polyester 28% Polyamide 16% Elasthane
Ease of use / Warmth / Comfort
SOFTSHELL SOFILETA® Made in France - Ultra Stretch - 3 Layers : Water repellent outshell (CO) - waterproof and breathable membrane - 8K/10K, polar fleece inside 56% Polyester 28% Polyamide 16% Elastane

	XS	S	M	L	XL	XXL	XXXL
CT							
CT							
LG							
LG							

Description

Coupe ajustée / Slim fit

ELISE 7L
Réf. 425165

Chaleur, confort, aisance, graphique, féminité
Warmth, comfort, ease, graphic, femininity

Matières / Materials

Transfert d'humidité / Chaleur / Confort
Maille Ultra Stretch. L'envers émerisé
apporte chaleur et douceur. Transfert
d'humidité et séchage rapide.

80% Polyamide 20% Elasthanne

Moisture transfer / Heat / Comfort
Ultra Stretch knit. Emerised backing for
warmth and softness. Moisture transfer
and quick drying.

80% Polyamide 20% Elastane

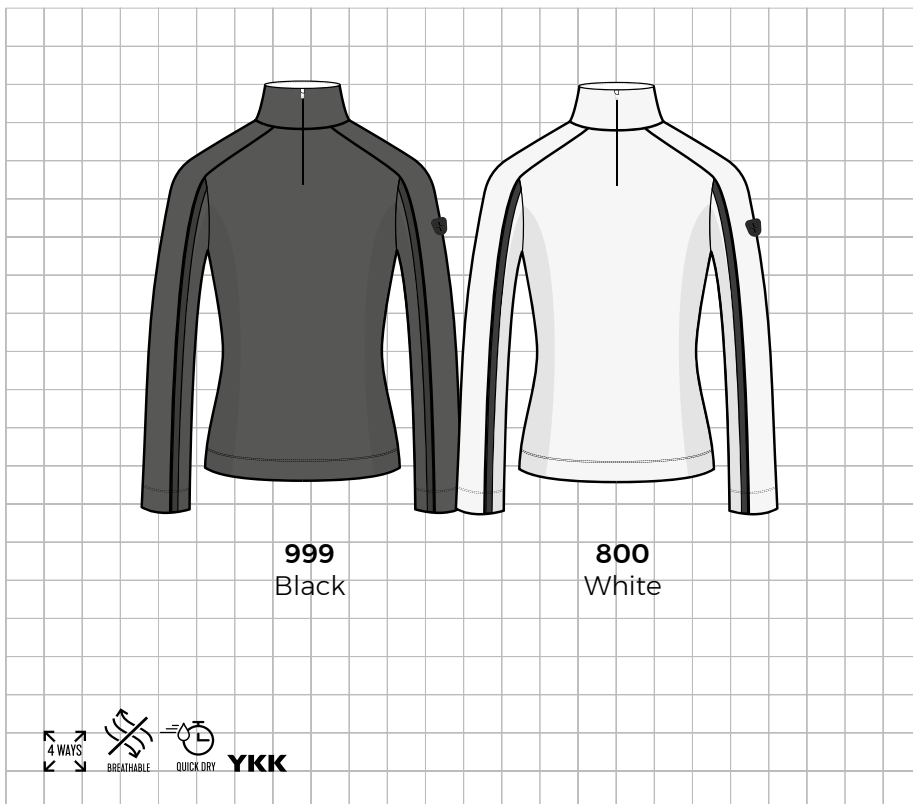

2025 / 2026

XS	S	M	L	XL	XXL	XXXL

35

Description

Coupe ergonomique
Ergonomic fit

ECLIPSE Top
Réf. 423160

Légèreté, thermorégulation, confort
Lightness, thermoregulation, comfort

Matières / Materials

THERMOLITE :

THERMOLITE® Ultra Stretch

Composition :

59% Polyester 34% Polyamide

7% Elasthanne

THERMOLITE® Ultra Stretch

Composition :

59% Polyester 34% Polyamide

7% Elastane

Ce sous-vêtement Seamless est construit en Body-mapping afin de fournir compression et évacuation de la transpiration.

This Body mappings Seamless technical underwear is designed to provide compression and wick away perspiration.



LACROIX

S/M	L/XL

2025 / 2026

36

LACROIX





Légèreté, thermorégulation, confort
Lightness, thermoregulation, comfort

ECLIPSE Bottom

Réf. 423161

Ce sous-vêtement Seamless est construit en Body-mapping afin de fournir compression et évacuation de la transpiration.
This Body mappings Seamless technical underwear is designed to provide compression and wick away perspiration.

Description
 Coupe ergonomique
Ergonomic fit

Matières / Materials

THERMOLITE :
 THERMOLITE® Ultra Stretch
 Composition :
 59% Polyester 34% Polyamide
 7% Elasthanne
THERMOLITE® Ultra Stretch
 Composition :
 59% Polyester 34% Polyamide
 7% Elastane

2025 / 2026



999
 Black

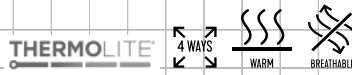

S/M L/XL



38

Performance, polyvalence, féminité, chaleur
Performance, versatility, femininity, warmth

VALERIE Jacket

Réf. 325560

Poches sécurisées zippées, essuie-masque, porte-clés.
Secured zipped pockets, goggle cleaner, key holder.

Description
 Coupe ajustée / *Slim fit*

Matières / Materials

Tissu extérieur :
 Imperméabilité / Respirabilité / Chaleur
 4 WAY Stretch - 85% Polyamide 15%
 Elasthanne - MEMBRANE 20K/20K +
 Traitement imperméable (CO)
Waterproofing / Breathability / Warmth
 4 WAY Stretch - 85% Polyamide 15%
 Elastane - MEMBRANE 20K/20K + (CO)
 Water Repellent Treatment
Tissu 2 : KISS
 Légèreté / Chaleur / Douceur
 TAFFETAS CALANDRE SOFILETA® Made in
 France - Ultra Light - Imperméable (CO) -
 100% Polyamide
Lightness / Warmth / Softness
 CALENDERED TAFFETA SOFILETA® Made in
 France - Ultra Light - Water repellent (CO) -
 100% Polyamide
 Col en fourrure synthétique 100% Polyester
 100% Polyester synthetic fur collar
Doublure / Lining :
 Imprimée Stretch 100% Polyester séchage
 rapide. 100% Polyester printed Stretch quick
 dry
PRIMALOFT :
 Ouate PRIMALOFT® Corps : 100grs /
 Manches : 80grs. PRIMALOFT® Padding
 Body : 100grs / Sleeves : 80grs

LACROIX

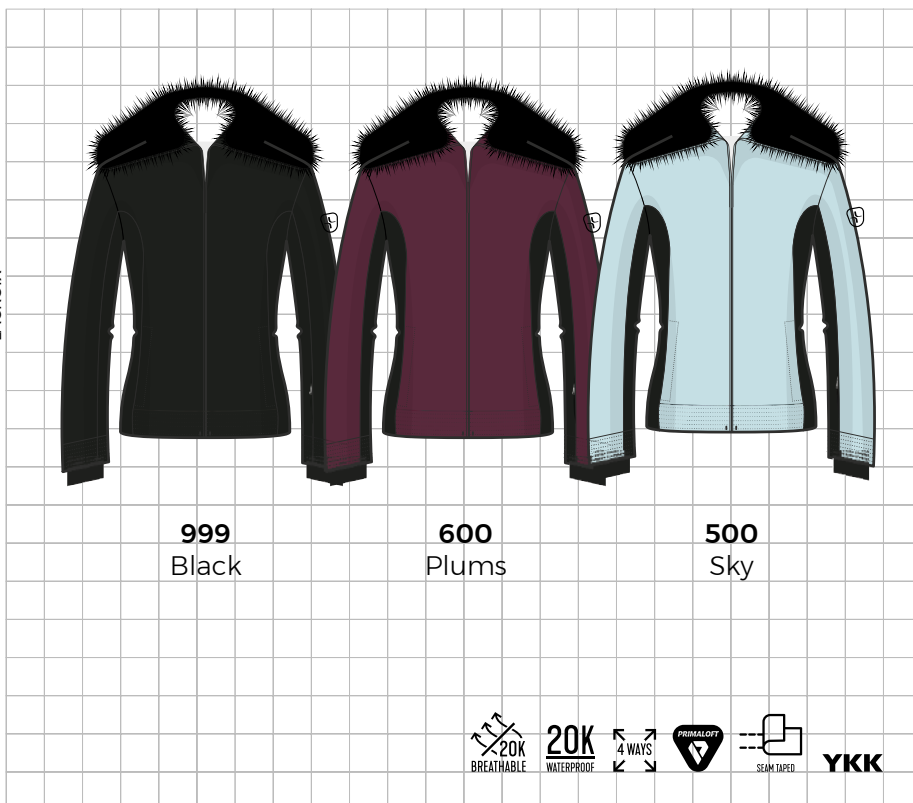

999
 Black

600
 Plums

500
 Sky

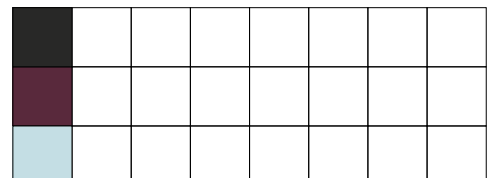

Description

Coupe droite / *Straight fit*

Matières / Materials

Légèreté / Chaleur / Douceur
TAFFETAS CALANDRE SOFILETA® Made in France - Ultra Light - Imperméable (CO) - 100% Polyamide

Lightness / Warmth / Softness
CALENDERED TAFFETA SOFILETA® Made in France - Ultra Light - Water repellent (CO) - 100% Polyamide

Doublure / Lining :

Imprimée Stretch 100% Polyester séchage rapide. 100% Polyester printed Stretch quick dry

PRIMALOFT :

Ouate PRIMALOFT® Corps et Manches : 100grs. PRIMALOFT® Padding Body and Sleeves : 100grs

Duvet :

Duvet du Faubourg® 90% Duvet de canard 10% Plumettes. Duvet du Faubourg® 90% Duck Down 10% Feather

	XS	S	M	L	XL	XXL	XXXL
Black							
Sand							
Sky							

NELLY Jacket

Réf. 325384

Chaleur, confort, polyvalence
Warmth, comfort, versatility

Poches intérieures sécurisées zippées.
Inside secured zipped pockets.



2025 / 2026

Description

Coupe ajustée / *Slim fit*

Matières / Materials

TORAY 3L :

Imperméabilité / Respirabilité / Confort
3 couches soudées ensemble : extérieur imperméable (CO) - Membrane imper- respirante 20K/20K - Intérieur Jersey pour apporter douceur et confort.

4 WAY Stretch - 30% Polyester
29% Polyamide 20% Polyurethane
16% Viscose 5% Elasthane

Waterproofing / Breathability / Comfort
3 Layers bonded together : outshell water repellent (CO) - Waterproof and breathable membrane 20K/20K - Jersey inside for softness and comfort.

4 WAY Stretch - 30% Polyester
29% Polyamide 20% Polyurethane
16% Viscose 5% Elastane

	XS	S	M	L	XL	XXL	XXXL
Sand							
Black							

CAROLE Coat

Réf. 325391

Performance, protection, féminité
Performance, protection, femininity

Poches sécurisées tempête, ceinture.
Secured storm pockets, belt.



LACROIX









Chaleur, polyvalence, douceur, performance, féminité. *Warmth, versatility, softness, performance, femininity.*

ANNE Jacket
Réf. **425276**

Poches sécurisées zippées, ceinture élastiquée, pochette avec miroir.
Secured zipped pockets, elastic belt, little pocket with mirror.

Description

Coupe ajustée / *Slim fit*

Matières / Materials

Aisance / Chaleur / Confort
TISSU SOFTSHELL SOFILETA® Made in France - Ultra Stretch - 3 couches soudées ensembles : Extérieur imperméable (CO) Membrane imper-respirante 8K/10K, Intérieur polaire 56% Polyester 28% Polyamide 16% Elasthanne

Ease of use / Warmth / Comfort
SOFTSHELL SOFILETA® Made in France - Ultra Stretch - 3 Layers : Water repellent outshell (CO) - waterproof and breathable membrane - 8K/10K, Polar fleece inside 56% Polyester 28% Polyamide 16% Elastane

Doublure / Lining :

Imprimée Stretch 100% Polyester séchage rapide. *100% Polyester printed Stretch quick dry*

Zips :

Zips YKK AQUAGUARD® imperméables
YKK AQUAGUARD® Water repellent laminated zippers

2025 / 2026



999
Black

600
Plums

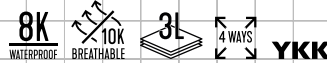

XS S M L XL XXL XXXL

44

Chaleur, polyvalence, douceur, performance, féminité, graphique. *Warmth, versatility, softness, performance, femininity, graphic.*

ANNE Jacket
Réf. **425276**

Poches sécurisées zippées, ceinture élastiquée, pochette avec miroir.
Secured zipped pockets, elastic belt, little pocket with mirror.

Description

Coupe ajustée / *Slim fit*

Matières / Materials

SOFTSHELL IMPRIMEE :

Technicité / Fantaisie / Chaleur
TISSU SOFTSHELL Ultra Stretch - 3 couches soudées ensembles : extérieur imperméable (CO) - Membrane imper-respirante 10K/10K, Intérieur polaire 83% Polyester 13% Elasthanne 4% Polyurethane. Impression par sublimation ayant une excellente tenue.

Technical / Fancy / Warm
Ultra Stretch SOFTSHELL fabric - 3 layers bonded together: waterproof exterior (CO) - 10K/10K breathable waterproof membrane, Polar fleece inside 83% Polyester 13% Elastane 4% Polyurethane. Sublimation printing with excellent durability.

Doublure / Lining :

Imprimée Stretch 100% Polyester séchage rapide. *100% Polyester printed Stretch quick dry*

LACROIX



002
Sky Print



XS S M L XL XXL XXXL

Description

Coupe ajustée / Slim fit

Matières / Materials

Légèreté / Chaleur / Douceur

TAFFETAS CALANDRE SOFILETA® Made in France - Ultra Light - Imperméable (CO) - 100% Polyamide

Lightness / Warmth / Softness

CALENDERED TAFFETA SOFILETA® Made in France - Ultra Light - Water repellent (CO) - 100% Polyamide

Doublure / Lining :

Imprimée Stretch 100% Polyester séchage rapide. 100% Polyester printed Stretch quick dry

CLAUDIE 2L

Réf. 425265

Chaleur, élégance, légèreté, féminité
Warmth, elegance, lightness, femininity

Poches sécurisées zippées.
Secured zipped pockets.

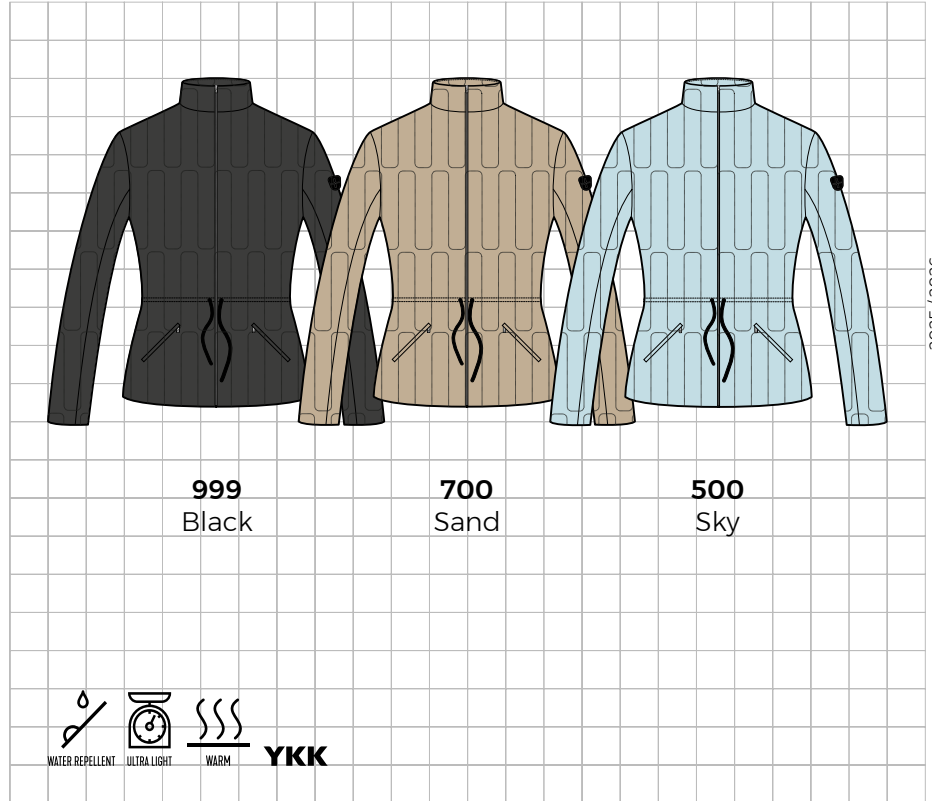

2025 / 2026

	XS	S	M	L	XL	XXL	XXXL
999 Black							
700 Sand							
500 Sky							

45

Description

Coupe droite et courte
Straight and short fit

Matières / Materials

SHERPA :

Douceur / Chaleur / Confort

Fourrure synthétique esprit « mouton »

Grande légèreté, Intérieur émerisé apportant douceur et chaleur - 100% Polyester

Comfort / Warmth / Softness

Sheepskin-style synthetic fur - Lightweight, Emerised interior for softness and warmth - 100% Polyester

SOPHIE 2L

Réf. 425277

Chaleur, confort, polyvalence
Warmth, comfort, versatility

Poches sécurisées zippées.
Secured zipped pockets.

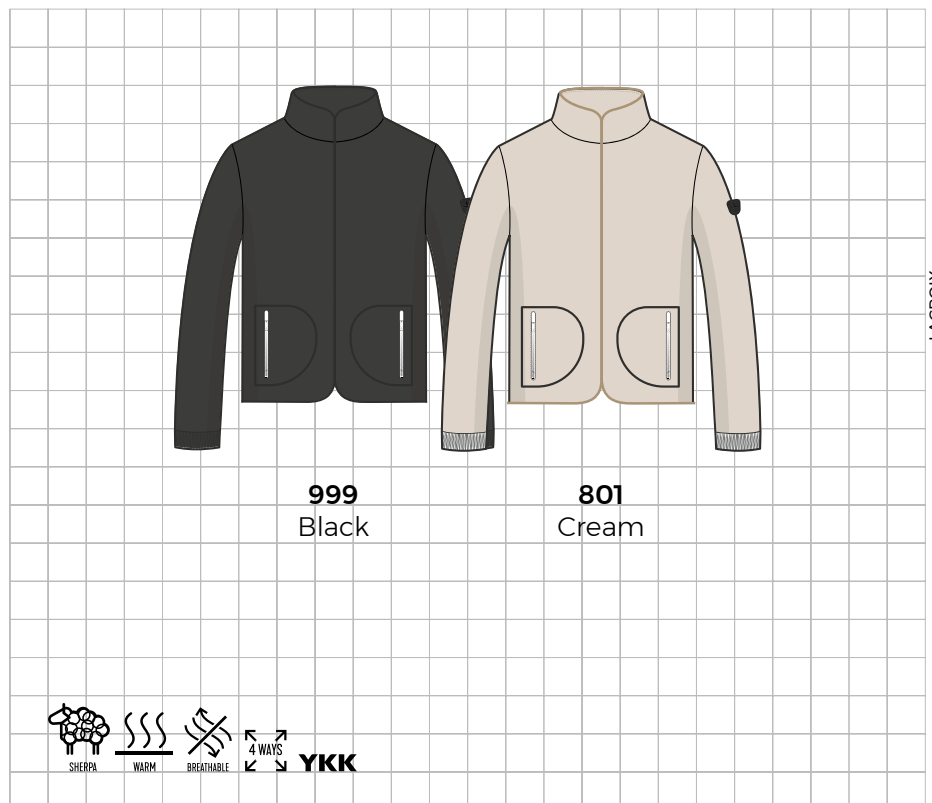

LACROIX

	XS	S	M	L	XL	XXL	XXXL
999 Black							
801 Cream							





Chaleur, légèreté, féminité, confort
Warmth, lightness, femininity, comfort

CLAIRE Gilet
 Réf. **425266**

Poches sécurisées zippées.
Secured zipped pockets.

Description

Coupe ajustée / *Slim fit*

Matières / Materials

Légèreté / Chaleur / Douceur
 TAFFETAS CALANDRE SOFILETA® Made in France - Ultra Light - Imperméable (CO) - 100% Polyamide

Lightness / Warmth / Softness

CALENDERED TAFFETA SOFILETA® Made in France - Ultra Light - Water repellent (CO) - 100% Polyamide

Doublure / Lining :

Imprimée Stretch 100% Polyester séchage rapide. 100% Polyester printed Stretch quick dry

2025 / 2026

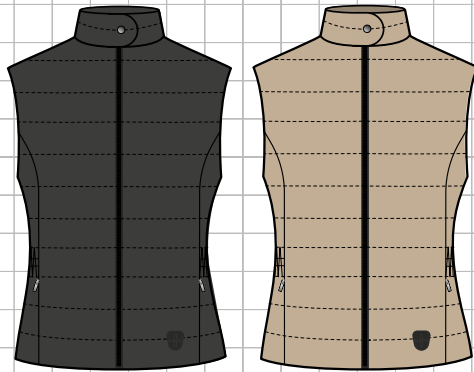

999
Black

700
Sand



XS S M L XL XXL XXXL

48

Chaleur, bi-matière, féminité
Warmth, two-material, femininity

BEA Jacket
 Réf. **325562**

Poches sécurisées zippées.
Secured zipped pockets.

Description

Coupe ajustée / *Slim fit*

Matières / Materials

Tissu extérieur 1 : TAFFETAS MEMBRANE

TAFFETAS MAT 100% Polyester
 Membrane Windproof

MATT TAFFETAS 100% Polyester
 Membrane Windproof

Tissu extérieur 2 : TRICOT

50% Mérinos 50% Acrylique
 50% Merino 50% Acrylic

Ouate 100% polyester 120grs/m²

100% polyester wadding 120grs/m²

LACROIX



999
Black

700
Sand

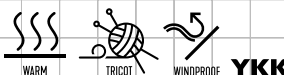

XS S M L XL XXL XXXL

Description

Coupe droite ajustable
Adjustable straight fit

Matières / Materials

ENDUCTION IRISÉE :

Protection pluie et vent / Légèreté

Tissu extérieur : métallisé et irisé - 100%

Polyamide - Enduction 100% Polyuréthane

Rain and wind protection / Lightness

Outer fabric: metallic and iridescent - 100%

Polyamide - 100% Polyurethane coating

Doublure / Lining :

Stretch 100% Polyester séchage rapide

100% Polyester Stretch quick dry

CHRISTINE Jacket

Réf. 325561

Polyvalence, féminité, moderne, intemporel

Versatility, femininity, modern, timeless

Poches sécurisées zippées.

Secured zipped pockets.

XS	S	M	L	XL	XXL	XXXL



2025 / 2026

49

Description

Coupe droite / Straight fit

Matières / Materials

GABARDINE STRETCH :

GABARDINE Stretch 97% Coton

3% Elasthane - Légèrement sablée pour la douceur - 280gr/m²

TWILL 2 WAY Stretch 97% Cotton

3% Elastane - Lightly sanded for comfort - 280gr/m²

HELENE Skirt

Réf. 425490

Intemporel, moderne, féminité

Timeless, modern, femininity

XS	S	M	L	XL	XXL	XXXL

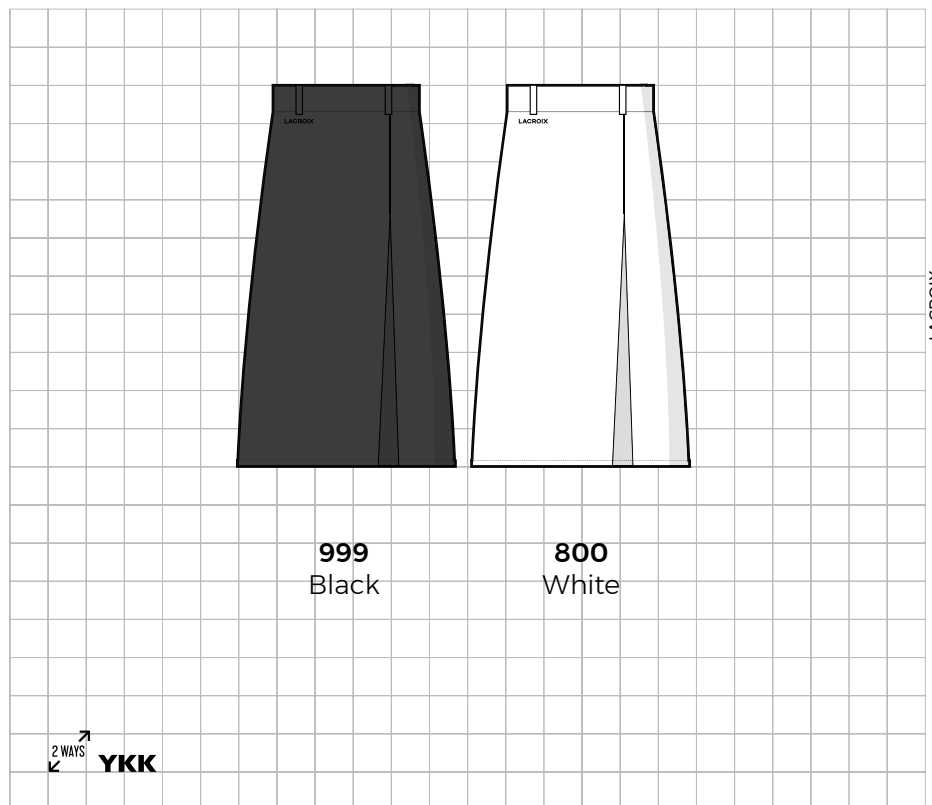

LACROIX



2025 / 2026

50

LACROIX



Intemporel, élégance, polyvalence, féminité
Timeless, elegance, versatility, femininity

DENISE Pant
Réf. **425480**

Poches sécurisées zippées.
Secured zipped pockets.

Description

Coupe ajustée / Slim fit

Matières / Materials

GABARDINE STRETCH :

GABARDINE Stretch 97% Coton
3% Elasthanne - Légèrement sablée pour la douceur - 280gr/m²

TWILL 2 WAY Stretch 97% Cotton

3% Elastane - Lightly sanded for comfort - 280gr/m²

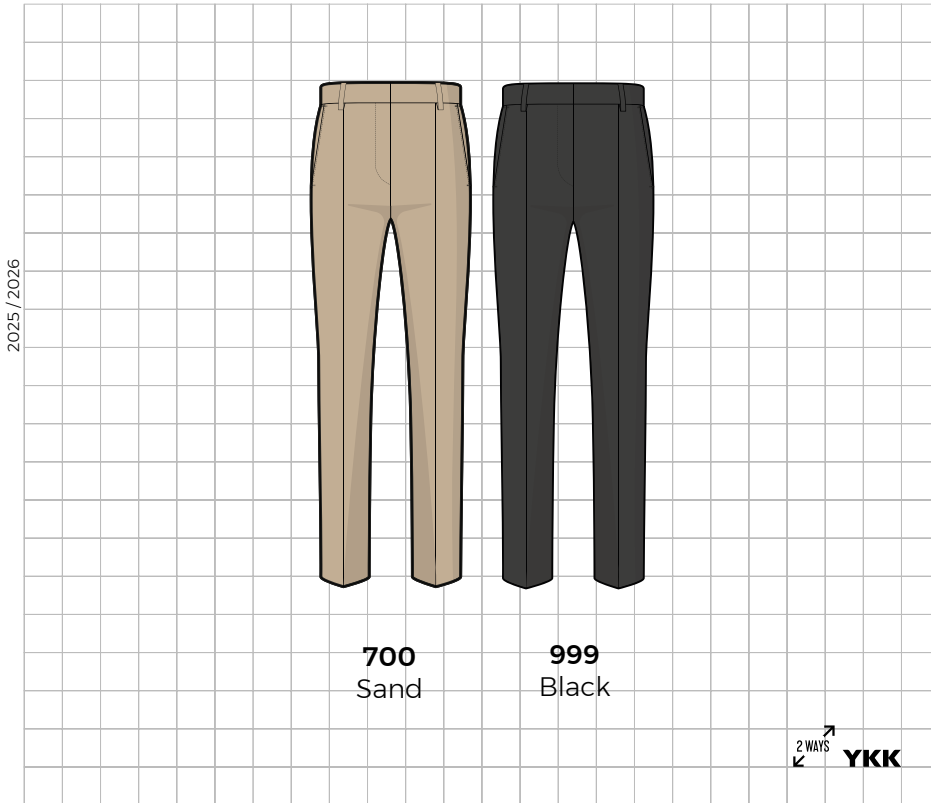

	XS	S	M	L	XL	XXL	XXXL

52

Confort, douceur, polyvalence, féminité
Comfort, softness, versatility, femininity

NADINE Pant
Réf. **425481**

Poches sécurisées zippées.
Secured zipped pockets.

Description

Coupe droite / Straight fit

Matières / Materials

MAILLE TRIDIMENSIONNELLE :

Confort / Chaleur / Douceur.
Maille tridimensionnelle 76% Polyester

15% Rayonne 9% Elasthanne

Poids matière : 320gr/m²

Sa double structure en nid d'abeille emprisonne l'air, le meilleur isolant, lui confère chaleur, légèreté, respirabilité et un bon transfert d'humidité.

Comfort / Warmth / Softness.

Tridimensional Fleece 76% Polyester

15% Rayon 9% Elastane

Material weight: 320gr/m²

Its double honeycomb structure traps air, the best insulator, giving it warmth, lightness, breathability and good moisture transfer.

Non doublé. Unlined.



	XS	S	M	L	XL	XXL	XXXL

Description

Coupe ajustée / Slim fit

Matières / Materials

MERINOS ET MEMBRANE :

Chaleur / Technicité / Protection
Tricot maille piquée 100 % Mérinos, naturellement antibactérienne et thermorégulatrice.

Membrane indépendante Stretch coupe-vent, respirante et imperméable
80% Polyester 20% polyuréthane
Warmth / Technical / Protection
100% Merino pique knit, naturally antibacterial and thermoregulating.
Independent Stretch, windproof, breathable and waterproof membrane
80% Polyester 20% Polyurethane

XS	S	M	L	XL	XXL	XXXL

CHANTAL Pull
Réf. 425370

Performance, chaleur, sport, protection, féminité
Performance, warmth, sport, protection, femininity

Pull technique, poches sécurisées zippées, fabriqué en France.
Technical pull, secured zipped pockets, made in France.

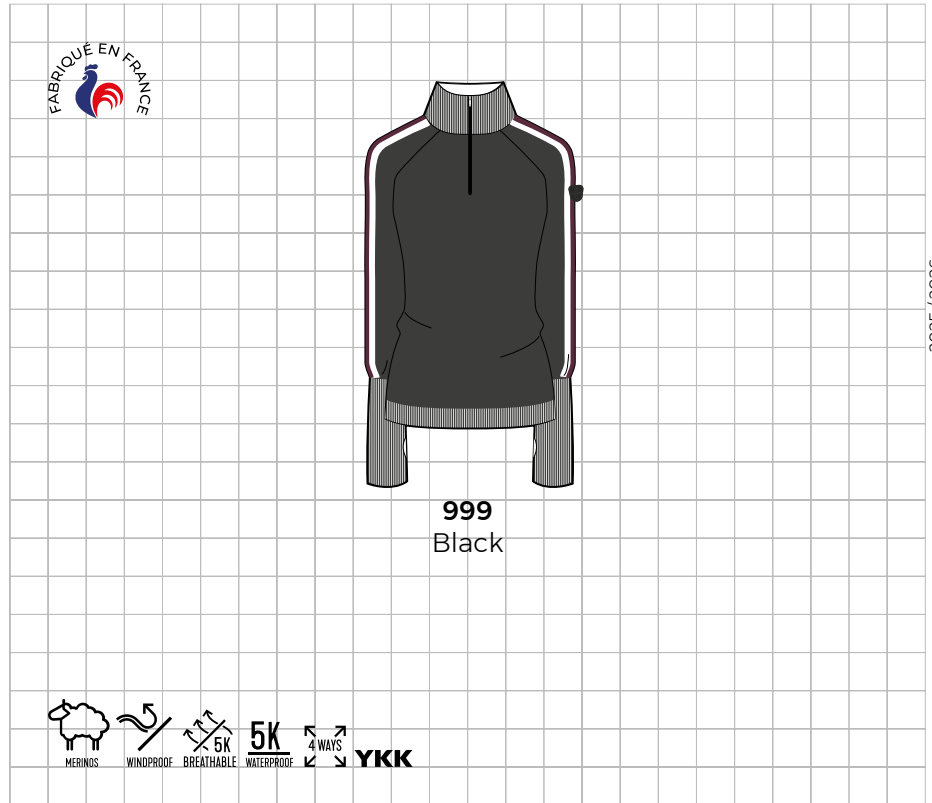

Description

Coupe droite / Straight fit

Matières / Materials

Tricot Jacquard esprit « Norvégien »
« Norwegian » spirit Jacquard knit

MERINOS ET CACHEMIRE :

Confort / Chaleur / Douceur
90% Laine Mérinos 10% Cachemire
La fibre de Mérinos est dotée d'une grande finesse, ne pique pas, est naturellement antibactérienne et thermorégulatrice. Le Cachemire apporte une touche de douceur et de volume supplémentaire.
Confort / Chaleur / Douceur
90% Merino Wool 10% Cashmere
Merino fibre is extremely fine, does not sting and is naturally antibacterial and thermoregulating. Cashmere adds a touch of softness and extra volume.

XS	S	M	L	XL	XXL	XXXL

MIREILLE Pull
Réf. 425372

Chaleur, confort, graphique
Warmth, comfort, graphic

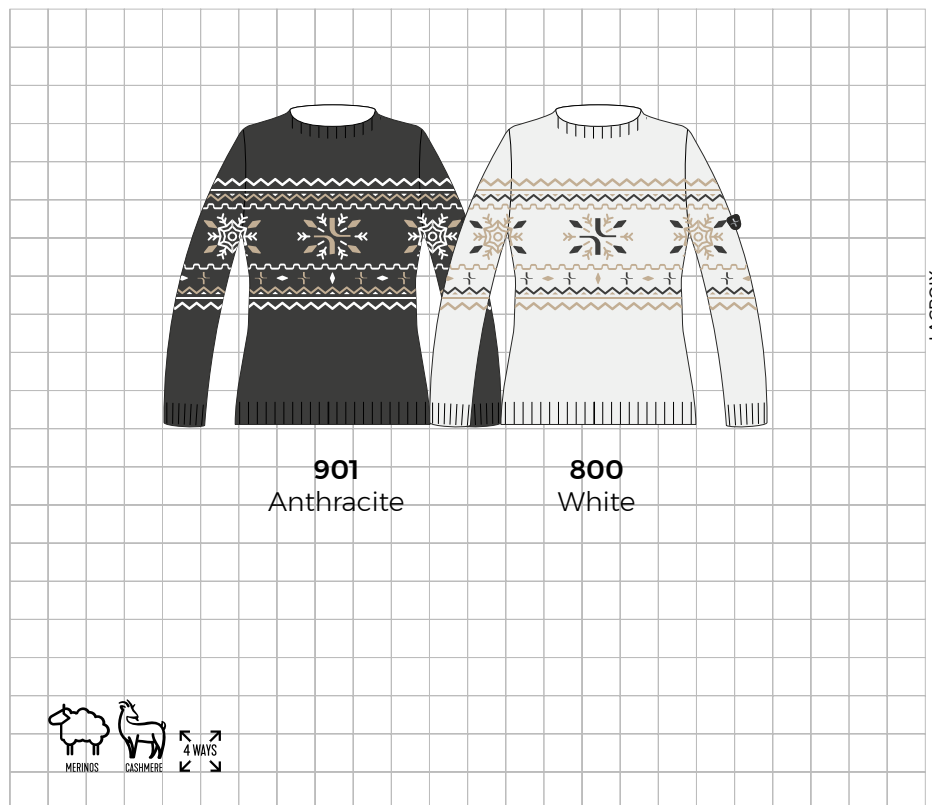

Chaleur, confort, douceur
Warmth, comfort, softness

ISABELLE Pull

Réf. 425371

Description

Coupe oversize / Oversized fit

Matières / Materials

Tricot fantaisie avec jeu de côtes

Fancy knit with ribbing

MERINOS ET CACHEMIRE :

Confort / Chaleur / Douceur

90% Laine Mérinos 10% Cachemire

La fibre de Mérinos est dotée d'une grande finesse, ne pique pas, est naturellement antibactérienne et thermorégulatrice. Le Cachemire apporte une touche de douceur et de volume supplémentaire.

Confort / Chaleur / Douceur

90% Merino Wool 10% Cashmere

Merino fibre is extremely fine, does not sting and is naturally antibacterial and thermoregulating. Cashmere adds a touch of softness and extra volume.

2025 / 2026

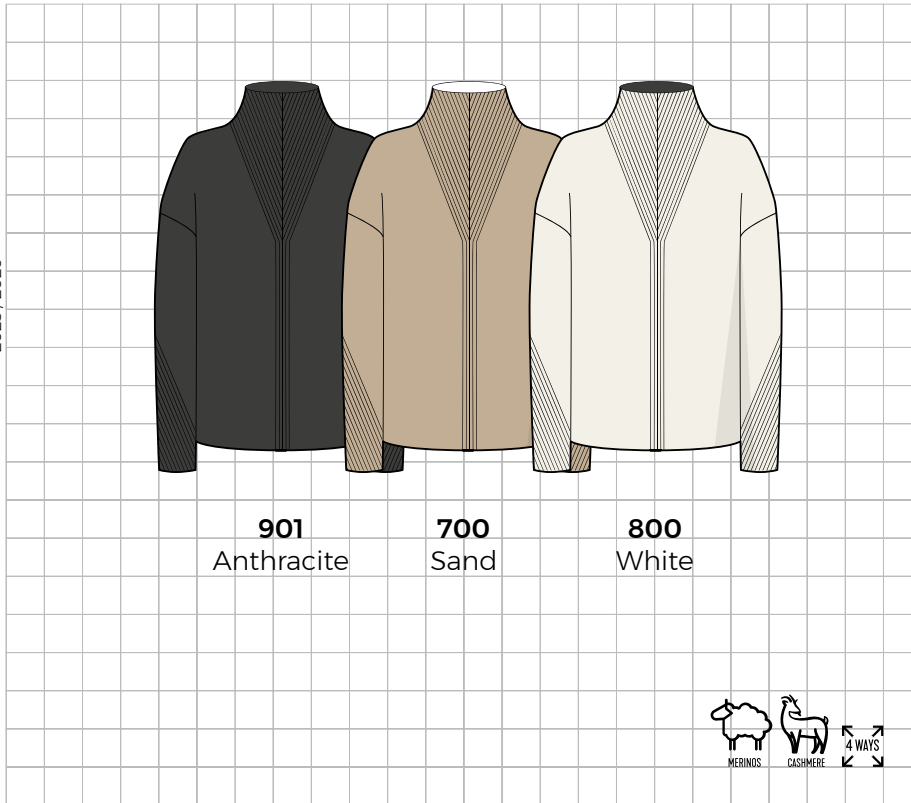

	XS	S	M	L	XL	XXL	XXXL
901 Anthracite							
700 Sand							
800 White							

NOTES

Description

Coupe oversize / Oversized fit

VIVIANE Sweat
Réf. 425179

Douceur, confort
Softness, comfort

Matières / Materials

SWEAT :

Confort / Chaleur / Douceur

58% Polyester 19% Coton 19% Viscose
4% Elasthane avec l'envers en polaire qui confère de la chaleur, un toucher moelleux et permet une meilleure défroissabilité.

Poids matière : 360grs/m²

Comfort / Warmth / Softness.

59% Polyester 19% Cotton 19% Viscose
4% Elastane with fleece backing for warmth, a soft feel and better crease resistance.

Material weight: 360grs/m²



XS	S	M	L	XL	XXL	XXXL

Description

Coupe droite / Straight fit

CORINNE Sweat
Réf. 425175

Douceur, confort
Softness, comfort

Matières / Materials

SWEAT :

Confort / Chaleur / Douceur

58% Polyester 19% Coton 19% Viscose
4% Elasthane avec l'envers en polaire qui confère de la chaleur, un toucher moelleux et permet une meilleure défroissabilité.

Poids matière : 360grs/m²

Comfort / Warmth / Softness.

59% Polyester 19% Cotton 19% Viscose
4% Elastane with fleece backing for warmth, a soft feel and better crease resistance.

Material weight: 360grs/m²



XS	S	M	L	XL	XXL	XXXL

Confort, féminité, élégance
 Comfort, femininity, elegance

MARTINE Polo MC
 Réf. 425178

Description
 Coupe ajustée / Slim fit

Matières / Materials

POLO TRICOT :

Douceur / Élégance

Tricot d'une grande finesse très raffiné et élégant.

75% Viscose 25% Polyester

La viscose apporte douceur et fluidité, le polyester renforce la fibre et apporte du confort par un bon transfert d'humidité.

Softness / Elegance

Extremely fine, refined and elegant knitwear.

75% Viscose 25% Polyester

Viscose adds softness and fluidity, while polyester reinforces the fibre and provides comfort through good moisture transfer.

2025 / 2026

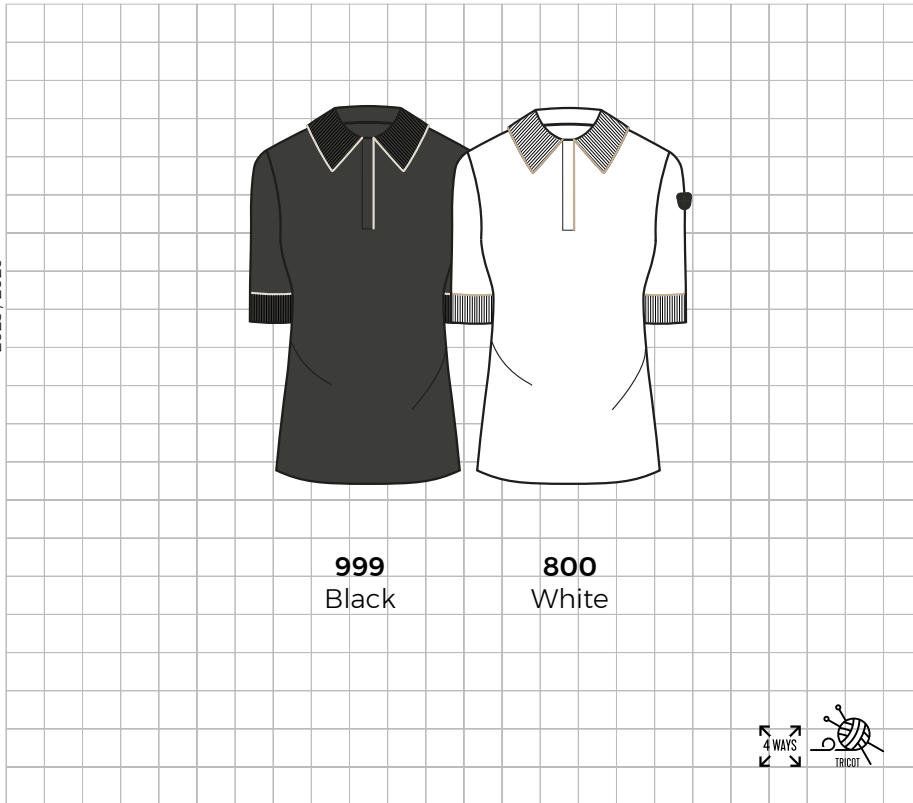

999
 Black

800
 White

	XS	S	M	L	XL	XXL	XXXL

56

Douceur, confort, féminité
 Softness, comfort, femininity

BRIGITTE T-Shirt
 Réf. 425167

Description
 Coupe ajustée / Slim fit

Matières / Materials

T-SHIRT :

Confort / Douceur

95% Coton 5% Elasthane au toucher doux et moelleux.

Le pouvoir absorbant de la fibre naturelle du coton offre un grand confort. L'élasthane rend le tricot plus extensible et donne au vêtement un aspect plus net en réduisant les plis.

Poids matière : 230grs/m²

Comfort / Softness

95% Cotton 5% Elastane for a soft feel.

The absorbency of cotton's natural fibre provides great comfort. Elastane makes the knit more stretchy, gives the garment a cleaner look by less creasing.

Material weight : 230grs/m²

LACROIX

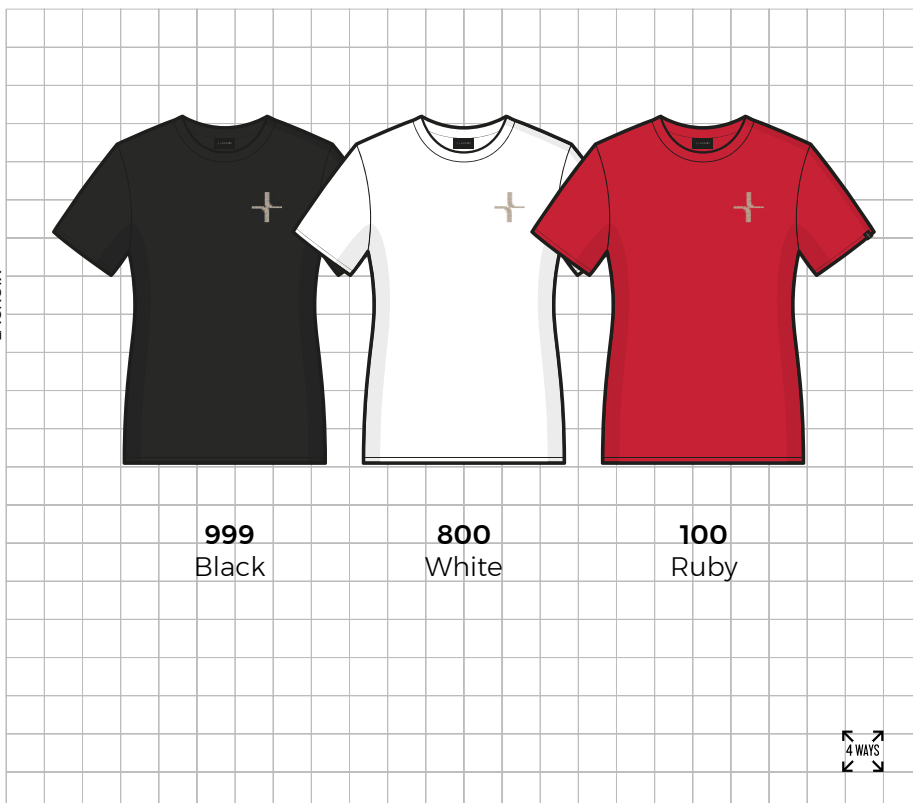

999
 Black

800
 White

100
 Ruby

	XS	S	M	L	XL	XXL	XXXL

Description

Coupe ajustée / Slim fit

Matières / Materials

Tricot fine côte anglaise.

· Fil : 40% Laine Mérinos 30% Viscose 20% Polyamide 10% Cachemire : La fibre de Mérinos est dotée d'une grande finesse, naturellement antibactérienne et thermorégulatrice. Le cachemire apporte une touche de douceur et de volume supplémentaire.

· Bonnet entièrement doublé de polaire.

· Méga Pompon détachable pressionné en fourrure synthétique.

Fine rib knit.

· Yarn : 40% Merino Wool 30% Viscose 20% Polyamide 10% Cashmere: Merino fibre is extremely fine, naturally antibacterial and thermoregulating. Cashmere adds a touch of softness and extra volume.

· Fully fleece-lined beanie.

· Detachable synthetic fur pom-pom.

CATHERINE Bonnet

Réf. 425563

Pompon amovible.

Removable pompon.

Chaleur, confort, douceur, élégance
Warmth, comfort, softness, elegance



2025 / 2026

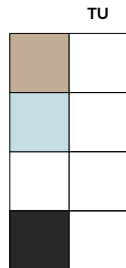

Description

Coupe ergonomique

Ergonomic fit

Matières / Materials

· Paume, fourchettes et côtés :

Cuir de mouton extra souple et doux.

· Dessus : Tissu Softshell Ultra Stretch. 3 couches soudées ensemble : extérieur imperméable (CO) - Membrane imper-respirante 8K/10K, Intérieur Polaire 56% Polyester 28% Polyamide 16% Elasthane.

· Doublure : maille Polyamide et Lycra.

Pouce et index tactiles.

Patte de réglage poignet pressionnée.

· Palm, fourchette and side wall :

Extra soft sheepskin leather.

· Body : Ultra Stretch Softshell fabric.

3 layers bonded together: waterproof outside (CO) - Breathable and waterproof membrane 8K/10K, inside Fleece.

56% Polyester 28% Polyamide 16% Elastane.

Lining: Polyamide and Lycra knit.

Touch screen fingertips.

Wrist adjustment tab with snap.

ODILE Gloves

Réf. 425962

Performance, élégance, polyvalence
Performance, elegance, versatility

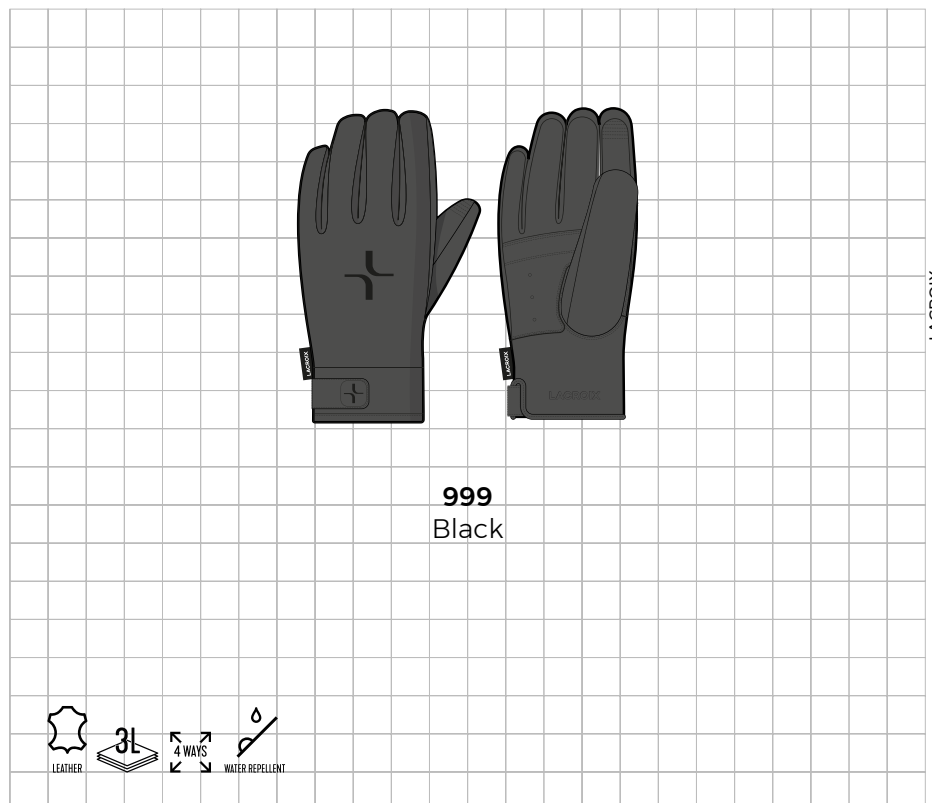

LACROIX

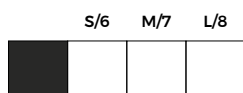

Chaleur, douceur, ergonomie
Warmth, softness, ergonomics

SHEEN Gloves
Réf. 425960

Description

Coupe ergonomique
Ergonomic fit

Matières / Materials

Cuir de mouton extra souple et doux.
Renfort aux paumes.
Membrane imper-respirante HIPORA®
· Isolation : Ouate PRIMALOFT GOLD - Dos 170grs/m² - Paume 100grs/m²
· Doublure : Tricot émerisé pour renforcer la sensation de chaleur et de douceur.
Patte de réglage poignet et bracelet élastiqué amovible.
Extra soft sheepskin leather.
Palm reinforcement.
Waterproof and breathable insert HIPORA®
· Padding : PRIMALOFT GOLD - Top 170grs/m² - Palm 100grs/m²
· Lining : Fleece knit 10% Polyester for added warmth and softness.
Adjustable wrist tab and removable elasticated leash.

2025 / 2026



999
Black

800
White

S/6 M/7 L/8



58

Chaleur, douceur, ergonomie
Warmth, softness, ergonomics

SHEEN Mittens
Réf. 425961

Description

Coupe ergonomique
Ergonomic fit

Matières / Materials

Cuir de mouton extra souple et doux.
Renfort aux paumes.
Membrane imper-respirante HIPORA®
· Isolation : Ouate PRIMALOFT GOLD - Dos 170grs/m² - Paume 100grs/m²
· Doublure : Tricot émerisé pour renforcer la sensation de chaleur et de douceur.
Patte de réglage poignet et bracelet élastiqué amovible.
Extra soft sheepskin leather.
Palm reinforcement.
Waterproof and breathable insert HIPORA®
· Padding : PRIMALOFT GOLD - Top 170grs/m² - Palm 100grs/m²
· Lining : Fleece knit 10% Polyester for added warmth and softness.
Adjustable wrist tab and removable elasticated leash.

LACROIX



999
Black

800
White

S/6 M/7 L/8



Description
Coupe ajustée / *Slim fit*

Matières / Materials
Velours côtelé.
Corduroy.

JOELLE *Cap*
Réf. **425571**

Protection, féminité, confort
Protection, femininity, comfort



999
Black

700
Sand

2025 / 2026

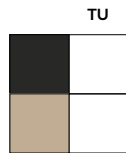

59

Description
Coupe ajustée / *Slim fit*

Matières / Materials
100% Polyamide - Déperlant
100% Polyamide - Water-repellent

VERO *Bob*
Réf. **425572**

Protection, confort, polyvalence
Protection, comfort, versatility



999
Black

LACROIX



WATER REPELLENT

2025 / 2026

60

LACROIX





Chaleur, douceur, ergonomie
Warmth, softness, ergonomics

Botte de neige en fourrure.
Fur snow boots.

YVETTE Boots

Réf. **225860**

Description

Matières / Materials

- Semelle TPR
- Cuir vegan
- Doublure chaude
- Mousse haute densité
- *TPR sole*
- *Vegan leather*
- *Warm lining*
- *High density foam*



999
Black

800
White

35/37 38/40 41/43

2025 / 2026

62

Chaleur, douceur, ergonomie
Warmth, softness, ergonomics

Botte de neige en cuir avec fourrure.
Leather snowboots with fur.

SPACE LX Boots

Réf. **22580**

Description

Matières / Materials

- Semelle TPR
- Cuir vegan
- Doublure chaude
- Mousse haute densité
- *TPR sole*
- *Vegan leather*
- *Warm lining*
- *High density foam*



999
Black

800
White

35/37 38/40 41/43

LACROIX

Description

Matières / Materials

- 60% polyester 40% Cuir
- Pochette et poche intérieure
- Doublure en toile
- Poignées en cuir
- Fermeture zippée
- Bandoulière amovible et ajustable en nylon tressé avec imprimé logo
- Logo en cuir
- 60% polyester 40% Leather
- Pouch and inside pocket
- Canvas lining
- Leather handles
- Zipper closure
- Removable, adjustable nylon braided shoulder strap with logo print
- Leather logo

SABINE Bag

Réf. 225356

Découvrez notre sac de voyage week-end, l'alliance parfaite entre élégance et fonctionnalité. Conçu en polyester matelassé de haute qualité, ce sac incarne un style sportif sophistiqué, idéal pour vos escapades ou vos courts séjours.

Discover our weekend travel bag, the perfect blend of elegance and functionality. Made from high-quality quilted polyester, this bag embodies a sophisticated sporty style, ideal for your getaways or short stays.



800
White

999
Black

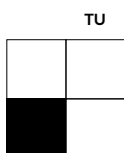

2025 / 2026

63

Description

Matières / Materials

- 60% polyester 40% Cuir
- Pochette et poche intérieure
- Doublure en toile
- Poignées en cuir
- Fermeture zippée
- Bandoulière amovible et ajustable en nylon tressé avec imprimé logo
- Logo en cuir
- 60% polyester 40% Leather
- Pouch and inside pocket
- Canvas lining
- Leather handles
- Zipper closure
- Removable, adjustable nylon braided shoulder strap with logo print
- Leather logo

ANITA Bag

Réf. 225357

Sac cabas matelassé, une pièce à la fois chic et fonctionnelle. Fabriqué en polyester matelassé de qualité supérieure, ce cabas est conçu pour allier légèreté, résistance et élégance intemporelle.

Quilted tote bag, a chic yet functional piece. Made from high-quality quilted polyester, this tote bag is designed to combine lightness, durability and timeless elegance.



800
White

999
Black

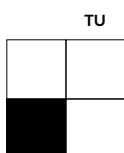

LACROIX

NADIA Bag

Réf. 225358

Compact et fonctionnel, il est idéal pour transporter vos essentiels tout en gardant les mains libres.

Compact and functional, it's ideal for carrying your essentials while keeping your hands free.

Description

Matières / Materials

- 100% polyester
- Poche intérieure
- Doublure en toile
- Bandoulière amovible et ajustable en nylon tressé avec imprimé logo
- Logo rubber
- 100% polyester
- Inside pocket
- Canvas lining
- Removable, adjustable nylon braided shoulder strap with logo print
- Rubber logo

2025 / 2026



800
White



999
Black

TU

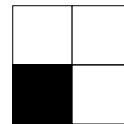

64

LYDIE Bag

Réf. 225359

Craquez pour notre mini sac matelassé, l'accessoire tendance qui allie élégance et praticité dans un format compact.

Fall for our quilted mini bag, the trendy accessory that combines elegance and practicality in a compact format.

Description

Matières / Materials

- 100% polyester
- Poche intérieure
- Doublure en toile
- Bandoulière amovible et ajustable en nylon tressé avec imprimé logo
- 100% polyester
- Inside pocket
- Canvas lining
- Removable, adjustable nylon braided shoulder strap with logo print

LACROIX



800
White



999
Black

TU

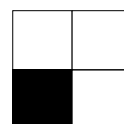





2025 / 2026



LACROIX





2025 / 2026

68

LACROIX





2025 / 2026



69



LACROIX

Performance, thermorégulation, sport, protection. *Performance, thermoregulation, sport, protection.*

JEAN Ski jacket

Réf. **325303**

Poches sécurisées zippées, capuche amovible, ventilations, essuie-masque, porte-clés. *Secured zipped pockets, removable hood, vents, goggle cleaner, key holder.*

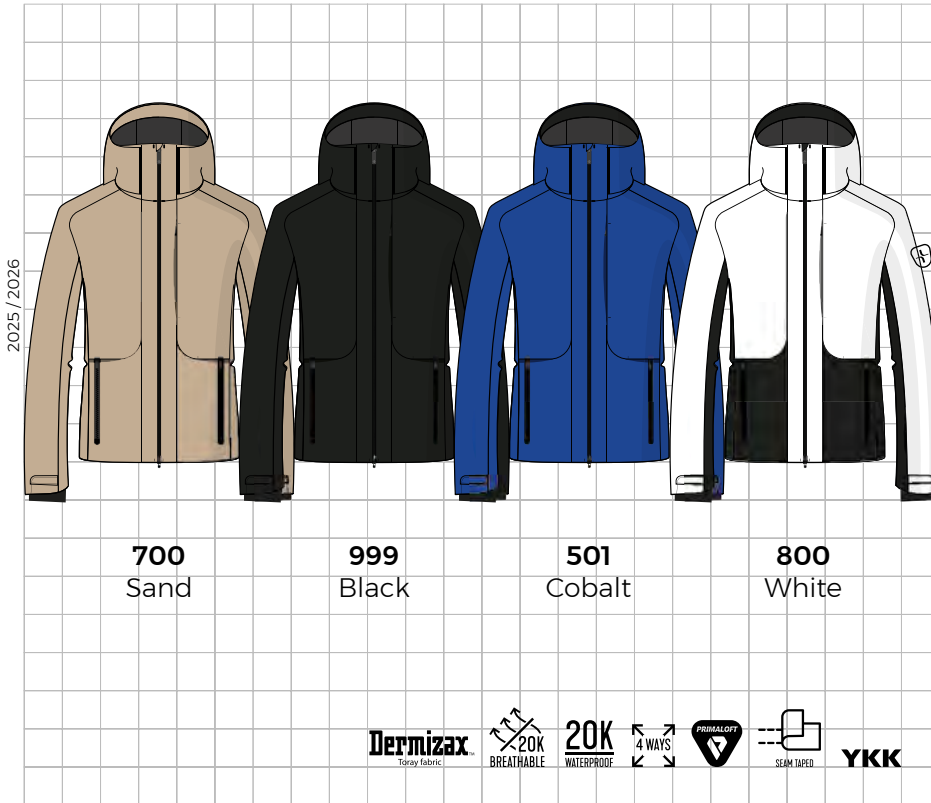

Description

Coupe ajustée / *Slim fit*

Matières / Materials

TORAY DERMIZAX :

Imperméabilité / Respirabilité / Chaleur
4 WAY Stretch - 89% Polyamide 11%
Elasthane - MEMBRANE DERMIZAX®
20K/20K + Traitement imperméable (CO)
Waterproofing / Breathability / Warmth
4 WAY Stretch - 89% Polyamide 11%
Elastane - MEMBRANE DERMIZAX®
20K/20K + DWR (CO)

Doublure / Lining :

Stretch 100% Polyester séchage rapide
100% Polyester Stretch quick dry

PRIMALOFT :

Ouate PRIMALOFT® Corps 80grs / Manches
60grs. *PRIMALOFT® Padding Body: 80grs /*
Sleeves: 60grs

SEAM TAPE :

Coutures soudées. *Seam taped.*

Zips :

Zips YKK AQUAGUARD® imperméables
YKK AQUAGUARD® Water repellent
laminated zippers

	S	M	L	XL	XXL	XXXL

70

Performance, chaleur, élégance, protection
Performance, warmth, elegance, protection

ALAIN Ski jacket

Réf. **325304**

Poches sécurisées zippées, capuche ajustable, ventilations, essuie-masque, porte-clés.
Secured zipped pockets, adjustable hood, vents, goggle cleaner, key holder.

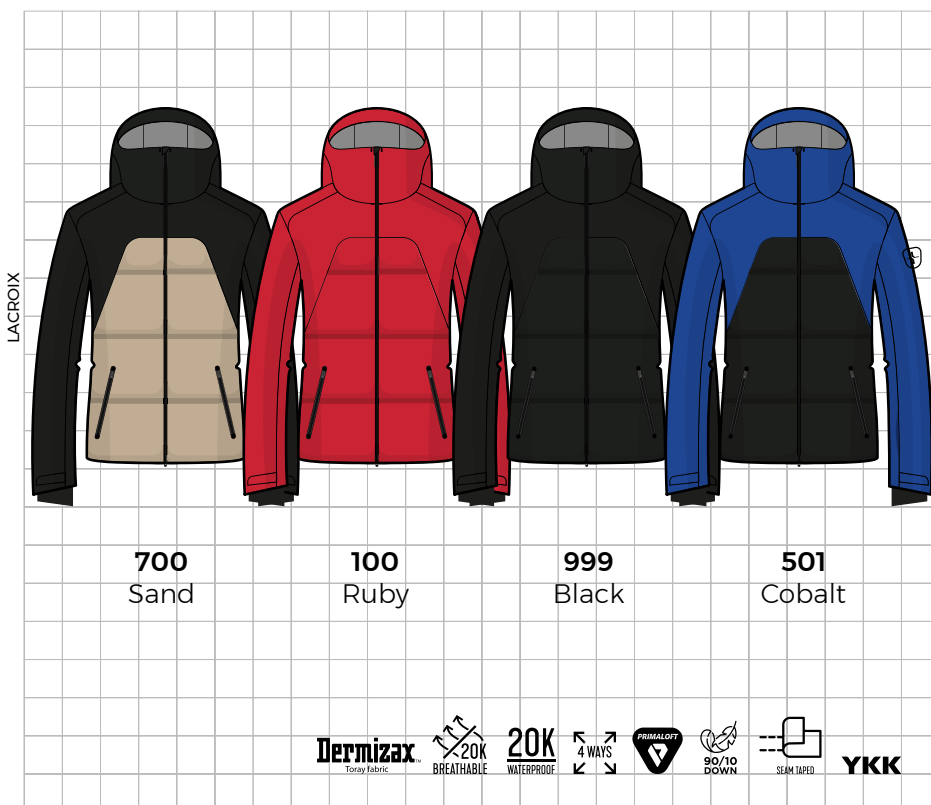

Description

Coupe ajustée / *Slim fit*

Matières / Materials

TORAY DERMIZAX :

Imperméabilité / Respirabilité / Chaleur
4 WAY Stretch - 89% Polyamide 11%
Elasthane - MEMBRANE DERMIZAX®
20K/20K + Traitement imperméable (CO)
Waterproofing / Breathability / Warmth
4 WAY Stretch - 89% Polyamide 11%
Elastane - MEMBRANE DERMIZAX®
20K/20K + DWR (CO)

Doublure / Lining :

Stretch 100% Polyester séchage rapide
100% Polyester Stretch quick dry

PRIMALOFT :

Ouate PRIMALOFT® Corps 80grs / Manches
60grs. *PRIMALOFT® Padding Body: 80grs /*
Sleeves: 60grs

Duvet :

Duvet du Faubourg® 90% Duvet de canard
10% Plumettes. *Duvet du Faubourg® 90%*
Duck Down 10% Feather

SEAM TAPE :

Coutures soudées. *Seam taped.*

Zips :

Zips YKK AQUAGUARD® imperméables
YKK AQUAGUARD® Water repellent
laminated zippers

	S	M	L	XL	XXL	XXXL

Description

Coupe droite / Straight fit

Matières / Materials

Tissu extérieur :

Imperméabilité / Respirabilité / Chaleur

4 WAY Stretch - 85% Polyamide 15%

Elasthanne - MEMBRANE 20K/20K +

Traitement imperméable (CO)

Waterproofing / Breathability / Warmth

4 WAY Stretch - 85% Polyamide 15%

Elastane - MEMBRANE 20K/20K + (CO)

Water Repellent Treatment

Doublure / Lining :

Stretch 100% Polyester séchage rapide

100% Polyester Stretch quick dry

PRIMALOFT :

Ouate PRIMALOFT®. PRIMALOFT® Padding

Duvet :

Duvet du Faubourg® 90% Duvet de canard

10% Plumettes. Duvet du Faubourg® 90%

Duck Down 10% Feather

SEAM TAPE :

Coutures soudées. Seam taped.

Zips :

Zips YKK AQUAGUARD® imperméables

YKK AQUAGUARD® Water repellent

laminated zippers

S M L XL XXL XXXL

Black						
Cobalt						
Sand						

PAUL Ski jacket

Réf. 325321

Performance, chaleur, confort, aisance

Performance, warmth, comfort, ease

Poches sécurisées zippées, capuche ajustable, ventilations, essuie-masque, porte-clés.

Secured zipped pockets, adjustable hood, vents, goggle cleaner, key holder.



Description

Coupe ajustée / Slim fit

Matières / Materials

TORAY 3L :

Imperméabilité / Respirabilité / Confort

3 couches soudées ensemble : extérieur

imperméable (CO) - Membrane imper-

respirante 20K/20K - Intérieur Jersey pour

apporter douceur et confort.

4 WAY Stretch - 30% Polyester

29% Polyamide 20% Polyurethane

16% Viscose 5% Elasthanne

Waterproofing / Breathability / Comfort

3 Layers bonded together : outshell water

repellent (CO) - Waterproof and breathable

membrane 20K/20K - Jersey inside for

softness and comfort.

4 WAY Stretch - 30% Polyester

29% Polyamide 20% Polyurethane

16% Viscose 5% Elastane

Zips :

Zips YKK AQUAGUARD® imperméables

YKK AQUAGUARD® Water repellent

laminated zippers

S M L XL XXL XXXL

Sand						
Black						

ANTOINE Ski jacket

Réf. 325305

Performance, polyvalence, élégance

Performance, versatility, elegance

Poches sécurisées zippées, capuche ajustable, ventilations.

Secured zipped pockets, adjustable hood, vents.



LACROIX

Performance, thermorégulation, confort, ergonomie. *Performance, thermoregulation, comfort, ergonomoy.*

GABRIEL *Ski pant*
Réf. **325401**

Poches sécurisées zippées, taille ajustable, bretelles ajustables, ventilation.
Secured zipped pockets, adjustable waist, removable shoulder, vents.

Description

Coupe ajustée / *Slim fit*

Matières / Materials

TORAY DERMIZAX :

Imperméabilité / Respirabilité / Chaleur
4 WAY Stretch - 89% Polyamide 11%
Elasthane - MEMBRANE DERMIZAX®
20K/20K + Traitement imperméable (CO)
Waterproofing / Breathability / Warmth
4 WAY Stretch - 89% Polyamide 11%
Elastane - MEMBRANE DERMIZAX®
20K/20K + DWR (CO)

Doublure / Lining :

Stretch 100% Polyester séchage rapide
100% Polyester Stretch quick dry

PRIMALOFT :

Ouate PRIMALOFT® 80grs.
PRIMALOFT® Padding 80grs.

CORDURA :

Protège-carres en CORDURA®.
CORDURA® edge protectors.

SEAM TAPE :

Coutures soudées. *Seam taped.*

Zips :

Zips YKK AQUAGUARD® imperméables
YKK AQUAGUARD® Water repellent laminated zippers

2025 / 2026



100
Ruby

700
Sand

501
Cobalt

999
Black



S M L XL XXL XXXL

72

Performance, légèreté, polyvalence, protection, ergonomie. *Performance, lightness, versatility, protection, ergonomoy.*

GEORGES *Ski pant*
Réf. **325402**

Poches sécurisées zippées, taille ajustable, ventilation.
Secured zipped pockets, adjustable waist, vents.

Description

Coupe droite / *Straight fit*

Matières / Materials

TORAY 3L :

Imperméabilité / Respirabilité / Confort
3 couches soudées ensemble : extérieur imperméable (CO) - Membrane imper-
respirante 20K/20K - Intérieur Jersey pour
apporter douceur et confort.

4 WAY Stretch - 30% Polyester
29% Polyamide 20% Polyurethane
16% Viscose 5% Elasthane

Waterproofing / Breathability / Comfort

3 Layers bonded together : outshell water
repellent (CO) - Waterproof and breathable
membrane 20K/20K - Jersey inside for
softness and comfort.

4 WAY Stretch - 30% Polyester
29% Polyamide 20% Polyurethane
16% Viscose 5% Elastane

CORDURA :

Protège-carres en CORDURA®.
CORDURA® edge protectors.

SEAM TAPE :

Coutures soudées. *Seam taped.*

Zips :

Zips YKK AQUAGUARD® imperméables
YKK AQUAGUARD® Water repellent laminated zippers

LACROIX



700
Sand

999
Black

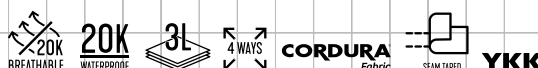

S M L XL XXL XXXL

Description

Coupe ajustée / Slim fit

Matières / Materials

Aisance / Chaleur / Confort
TISSU SOFTSHELL SOFILETA® Made in France - Ultra Stretch - 3 couches soudées ensembles : Extérieur imperméable (CO) Membrane imper-respirante 8K/10K, Intérieur polaire 56% Polyester 28% Polyamide 16% Elasthanne

Ease of use / Warmth / Comfort
SOFTSHELL SOFILETA® Made in France - Ultra Stretch - 3 Layers : Water repellent outshell (CO) - waterproof and breathable membrane - 8K/10K, Polar fleece inside 56% Polyester 28% Polyamide 16% Elastane

CORDURA :

Protège-carres en CORDURA®.

CORDURA® edge protectors.

SEAM TAPE :

Coutures soudées. Seam taped.

S	M	L	XL	XXL	XXXL

ALBERT Ski pant

Réf. 325411

Confort, élégance, légèreté
Comfort, elegance, lightness

Poches sécurisées zippées.
Secured zipped pockets.



2025 / 2026

Description

Coupe ajustée / Slim fit

Matières / Materials

Transfert d'humidité / Chaleur / Confort
Maille Ultra Stretch. L'envers émerisé apporte chaleur et douceur. Transfert d'humidité et séchage rapide.

80% Polyamide 20% Elasthanne

Moisture transfer / Heat / Comfort
Ultra Stretch knit. Emerised backing for warmth and softness. Moisture transfer and quick drying.

80% Polyamide 20% Elastane

S	M	L	XL	XXL	XXXL

MARCEL 7L

Réf. 425102

Chaleur, confort, aisance, graphique
Warmth, comfort, ease, graphic

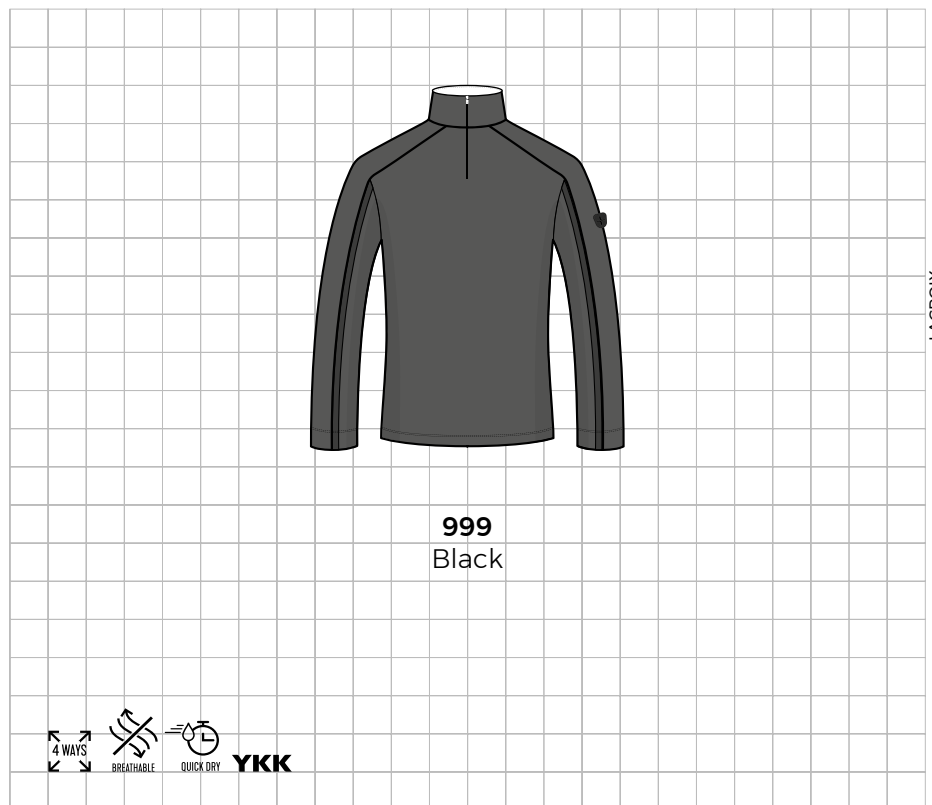

LACROIX





Légèreté, thermorégulation, confort.
Lightness, thermoregulation, comfort.

STEALTH Top

Réf. 423100

Ce sous-vêtement Seamless est construit en Body-mapping afin de fournir compression et évacuation de la transpiration.

This Body mappings Seamless technical underwear is designed to provide compression and wick away perspiration.

Description

Coupe ergonomique
Ergonomic fit

Matières / Materials

THERMOLITE :

THERMOLITE® Ultra Stretch

Composition :

59% Polyester 34% Polyamide

7% Elasthanne

THERMOLITE® Ultra Stretch

Composition :

59% Polyester 34% Polyamide

7% Elastane

2025 / 2026



999
Black

THERMOLITE



S/M L/XL



76

Légèreté, thermorégulation, confort.
Lightness, thermoregulation, comfort.

STEALTH Bottom

Réf. 423101

Ce sous-vêtement Seamless est construit en Body-mapping afin de fournir compression et évacuation de la transpiration.

This Body mappings Seamless technical underwear is designed to provide compression and wick away perspiration.

Description

Coupe ergonomique
Ergonomic fit

Matières / Materials

THERMOLITE :

THERMOLITE® Ultra Stretch

Composition :

59% Polyester 34% Polyamide

7% Elasthanne

THERMOLITE® Ultra Stretch

Composition :

59% Polyester 34% Polyamide

7% Elastane

LACROIX

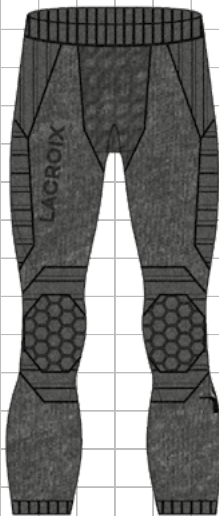

999
Black

THERMOLITE



S/M L/XL



Description

Coupe ajustée / Slim fit

Matières / Materials

Tissu extérieur :

Imperméabilité / Respirabilité / Chaleur

4 WAY Stretch - 85% Polyamide 15%

Elasthanne - MEMBRANE 20K/20K +

Traitement imperméable (CO)

Waterproofing / Breathability / Warmth

4 WAY Stretch - 85% Polyamide 15%

Elastane - MEMBRANE 20K/20K + (CO)

Water Repellent Treatment

Doublure / Lining :

Imprimée Stretch 100% Polyester séchage

rapide. 100% Polyester printed Stretch quick

dry

	S	M	L	XL	XXL	XXXL

FRANCK Jacket
Réf. 325306

Performance, polyvalence, élégance
Performance, versatility, elegance

Poches sécurisées zippées, capuche amovible.
Secured zipped pockets, removable hood.

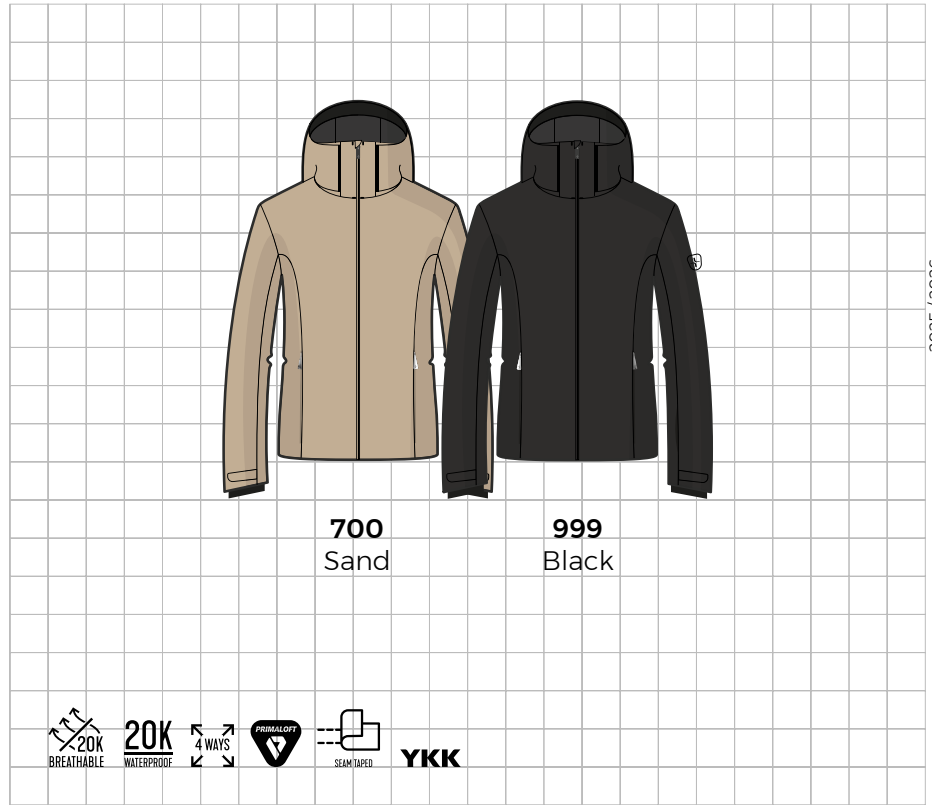

2025 / 2026

77

Description

Coupe droite / Straight fit

Matières / Materials

Laine et membrane :

Chaleur / Technique / Élégance

3 couches contrecollées ensemble :

Flannelle de Laine traitée déperlant -

Membrane 10K/5K - Envers maille fine

53% Laine 36% Polyester 7% Polyamide

4% Autres fibres

Warmth / Technical / Elegance

3 layers laminated together:

Water-repellent treated Wool flannel -

10K/5K Membrane - Fine knit backing

53% Wool 36% Polyester 7% Polyamide

4% Other fibres

Doublure / Lining :

Imprimée Stretch 100% Polyester séchage

rapide. 100% Polyester printed Stretch quick

dry

	S	M	L	XL	XXL	XXXL

JAMES Jacket
Réf. 325500

Élégance, polyvalence, intemporel
Elegance, versatility, timeless

Poches sécurisées zippées.
Secured zipped pockets.

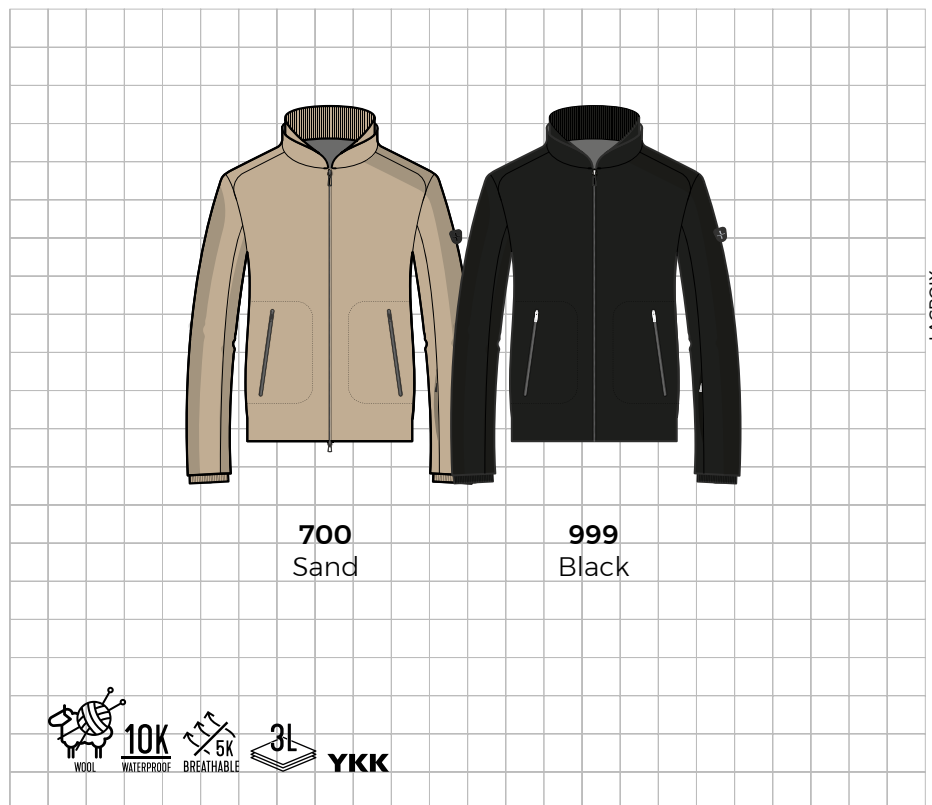

LACROIX





2025 / 2026

79



LACROIX

Performance, protection, chaleur
Performance, protection, warmth

HENRI Coat

Réf. 325332

Poches sécurisées zippées.
Secured zipped pockets.

Description

Coupe droite / Straight fit

Matières / Materials

Tissu extérieur :

Imperméabilité / Respirabilité / Chaleur
Toile 65% Coton 22% Polyester 9%
Polyamide + Membrane 5K/8K + Traitement
Imperméable (CO)

Waterproofing / Breathability / Warmth
Plain weave fabric 65% Cotton
22% Polyester 9% Polyamide + Membrane
5K/8K + DWR (CO)

Doublure / Lining :

TAFFETAS CALANDRE SOFILETA® Made in
France - Ultra Light - Anti-duvet -
100% Polyamide

CALENDERED TAFFETA SOFILETA® Made in
France - Ultra Light - Down Proof -
100% Polyamide

2025 / 2026



	S	M	L	XL	XXL	XXXL

80

Performance, protection, élégance
Performance, protection, elegance

FRANCOIS Coat

Réf. 325331

Poches sécurisées zippées.
Secured zipped pockets.

Description

Coupe ajustée / Slim fit

Matières / Materials

TORAY 3L :

Imperméabilité / Respirabilité / Confort
3 couches soudées ensembles : extérieur
imperméable (CO) - Membrane imper-
respirante 20K/20K - Intérieur Jersey pour
apporter douceur et confort.

4 WAY Stretch - 30% Polyester
29% Polyamide 20% Polyurethane
16% Viscose 5% Elasthanne
Waterproofing / Breathability / Comfort
3 Layers bonded together : outshell water
repellent (CO) - Waterproof and breathable
membrane 20K/20K - Jersey inside for
softness and comfort.

4 WAY Stretch - 30% Polyester
29% Polyamide 20% Polyurethane
16% Viscose 5% Elastane

LACROIX

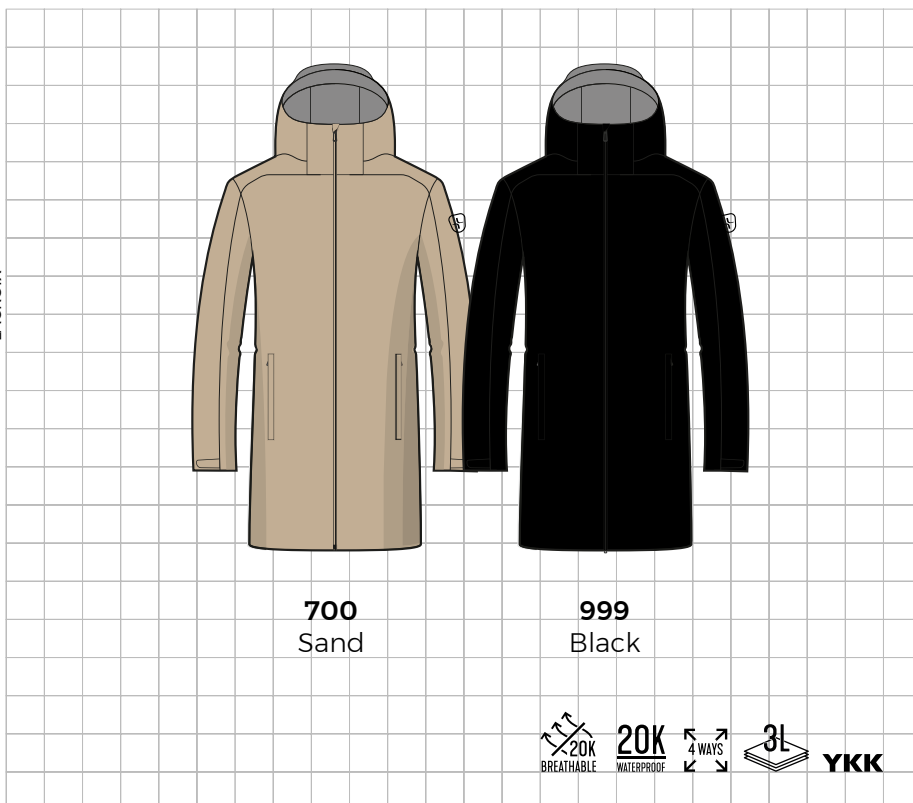

	S	M	L	XL	XXL	XXXL

Description

Coupe ajustée / Slim fit

Matières / Materials

Aisance / Chaleur / Confort
 TISSU SOFTSHELL SOFILETA® Made in France - Ultra Stretch - 3 couches soudées ensembles : Extérieur imperméable (CO) Membrane imper-respirante 8K/10K, Intérieur polaire 56% Polyester 28% Polyamide 16% Elasthanne

Ease of use / Warmth / Comfort
 SOFTSHELL SOFILETA® Made in France - Ultra Stretch - 3 Layers : Water repellent outshell (CO) - waterproof and breathable membrane - 8K/10K, Polar fleece inside 56% Polyester 28% Polyamide 16% Elastane

Doublure / Lining :

Imprimée Stretch 100% Polyester séchage rapide. 100% Polyester printed Stretch quick dry

Zips :

Zips YKK AQUAGUARD® imperméables
 YKK AQUAGUARD® Water repellent laminated zippers

	S	M	L	XL	XXL	XXXL
501 Cobalt						
999 Black						
700 Sand						

CHARLES Jacket
 Réf. 425213

Chaleur, polyvalence, élégance, performance
 Warmth, versatility, elegance, performance

Poches sécurisées zippées.
 Secured zipped pockets.



2025 / 2026



Description

Coupe ajustée / Slim fit

Matières / Materials

Légèreté / Chaleur / Douceur
 TAFFETAS CALANDRE SOFILETA® Made in France - Ultra Light - Imperméable (CO) - 100% Polyamide

Lightness / Warmth / Softness
 CALENDERED TAFFETA SOFILETA® Made in France - Ultra Light - Water repellent (CO) - 100% Polyamide

Doublure / Lining :

Imprimée Stretch 100% Polyester séchage rapide. 100% Polyester printed Stretch quick dry

Ouate : 120grs/m²

Padding: 120grs/m²

	S	M	L	XL	XXL	XXXL
700 Sand						
501 Cobalt						
999 Black						

LOUIS 2L
 Réf. 425205

Chaleur, élégance, légèreté
 Warmth, elegance, lightness

Poches sécurisées zippées.
 Secured zipped pockets.



LACROIX





2025 / 2026

82



LACROIX





Chaleur, confort, polyvalence
Warmth, comfort, versatility

VINCENT 2L

Réf. 425214

Poches sécurisées zippées.
Secured zipped pockets.

Description
Coupe droite / Straight fit

Matières / Materials

SHERPA :

Douceur / Chaleur / Confort
Fourrure synthétique esprit « mouton » -
Grande légèreté, Intérieur émerisé apportant
douceur et chaleur - 100% Polyester
Comfort / Warmth / Softness
Sheepskin-style synthetic fur - Lightweight,
Emerised interior for softness and warmth -
100% Polyester

2025 / 2026

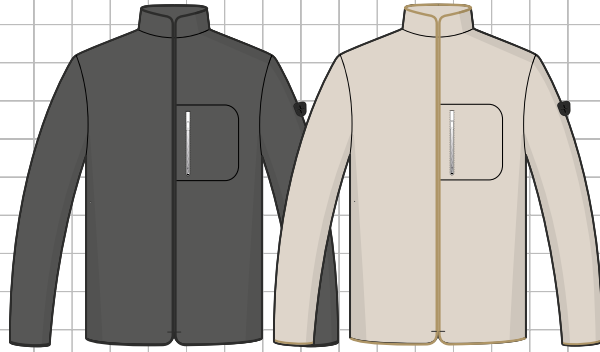

999
Black

801
Cream



S M L XL XXL XXXL

84

Chaleur, polyvalence, sport
Warmth, versatility, sport

JOSEPH Gilet

Réf. 425215

Poches sécurisées zippées.
Secured zipped pockets.

Description
Coupe ajustée / Slim fit

Matières / Materials

Aisance / Chaleur / Confort
TISSU SOFTSHELL SOFILETA® Made in France - Ultra Stretch - 3 couches soudées
ensembles : Extérieur imperméable (CO)
Membrane imper-respirante 8K/10K, Intérieur
polaire 56% Polyester 28% Polyamide
16% Elasthane

Ease of use / Warmth / Comfort
SOFTSHELL SOFILETA® Made in France -
Ultra Stretch - 3 Layers : Water repellent
outshell (CO) - waterproof and breathable
membrane - 8K/10K, Polar fleece inside
56% Polyester 28% Polyamide
16% Elastane

Doublure / Lining :

Imprimée Stretch 100% Polyester séchage
rapide. 100% Polyester printed Stretch quick
dry

Zips :

Zips YKK AQUAGUARD® imperméables
YKK AQUAGUARD® Water repellent
laminated zippers

LACROIX

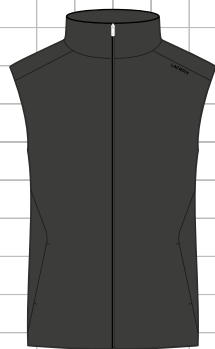

999
Black



S M L XL XXL XXXL

Description

Coupe ajustée / Slim fit

Matières / Materials

Tissu extérieur 1 : TAFFETAS MEMBRANE

TAFFETAS MAT 100% Polyester

Membrane Windproof

MATT TAFFETAS 100% Polyester

Membrane Windproof

Tissu extérieur 2 :

Softshell 4WAY Ultra Stretch 80% Polyamide

20% Elasthane - Traitement déperlant (CO)

Softshell 4WAY Ultra Stretch

80% Polyamide 20% Elastane -

Water-repellent treatment (CO)

Ouate 100% polyester 120gr/m²

100% polyester wadding 120gr/m²

S	M	L	XL	XXL	XXXL

DANIEL Gilet

Réf. 425217

Chaleur, légèreté, confort
Warmth, lightness, comfort

Poches sécurisées zippées.

Secured zipped pockets.



700
Sand

502
Navy

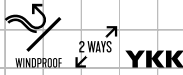

2025 / 2026

Description

Coupe ajustée / Slim fit

Matières / Materials

SOFTSHELL URBAINE :

Technicité / Confort / Élégance

Tissu Softshell Ultra stretch

73% Polyamide 27% Elasthane -

3 couches soudées ensemble : extérieur

imperméable (CO)

Membrane imper-respirante 100%

Polyuréthane - Intérieur polaire très fin

Poids : 345gr/m²

Tissu parfaitement adapté aux voyages et aux

déplacements car il est toujours impeccable.

Technicity / Comfort / Elegance

Ultra-stretch Softshell fabric 73%

Polyamide 27% Elastane - 3 layers welded

together: waterproof exterior (CO) - 100%

Polyurethane waterproof-breathable

membrane - very fine fleece interior

Weight: 345gr/m²

Perfectly suited to travel, because it's always

impeccable.

S	M	L	XL	XXL	XXXL

WILLIAM Jacket

Réf. 325501

Intemporel, performance, élégance, polyvalence
Timeless, performance, elegance, versatility

Poches sécurisées zippées, revers rabattable et boutonné, impression réfléchissante sous le col. Secured zipped pockets, foldable and buttoned lapel, reflective print under collar.

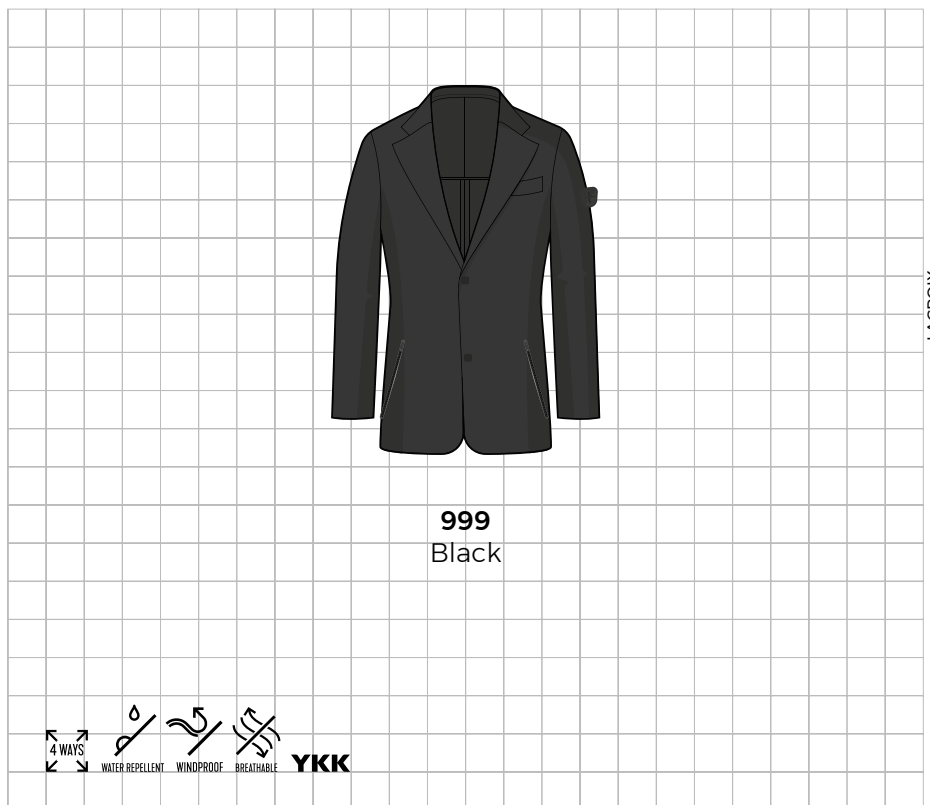

999
Black



LACROIX

Elégance, intemporel, fonctionnel
Elegance, timeless, functional

MARC Jacket

Réf. 325502

Poche intérieure sécurisée et zippée.
Secured zipped inside pocket.

Description

Coupe droite / *Straight fit*

Matières / Materials

GABARDINE POLY COTON :

GABARDINE 65% Polyester 35% Coton

Traitement déperlant (CO)

TWILL 65% Polyester 32% Cotton

(CO) Water Repellent Treatment

Doublure 1 / Lining 1 :

100% Coton. *100% Cotton.*

Doublure 2 / Lining 2 :

100% Viscose. *100% Viscose.*

2025 / 2026



700
Sand

502
Navy



S M L XL XXL XXXL

86

Intemporel, fonctionnel, aisance
Timeless, functional, ease

CHRIS Shirt

Réf. 425216

Poches sécurisées zippées.
Secured zipped pockets.

Description

Coupe droite / *Straight fit*

Matières / Materials

MOLESKINE :

MOLESKINE 100% Coton - 375gr/m²

Tissu de coton épais robuste et durable

MOLESKIN 100% Cotton - 375gr/m²

Strong and durable cotton fabric

LACROIX



700
Sand

YKK

S M L XL XXL XXXL

Description

Coupe droite / *Straight fit*

Matières / Materials

SOFTSHELL URBAINE :

Technicité / Confort / Élégance

Tissu Softshell Ultra stretch

73% Polyamide 27% Elastane -

3 couches soudées ensemble : extérieur

imperméable (CO)

Membrane imper-respirante 100%

Polyuréthane - Intérieur polaire très fin

Poids : 345gr/m²

Tissu parfaitement adapté aux voyages et aux déplacements car il est toujours impeccable.

Technicity / Comfort / Elegance

Ultra-stretch Softshell fabric 73%

Polyamide 27% Elastane - 3 layers welded together: waterproof exterior (CO) - 100%

Polyurethane waterproof-breathable

membrane - very fine fleece interior

Weight: 345gr/m²

Perfectly suited to travel, because it's always impeccable.

RICHARD *Pant*

Réf. 425433

Intemporel, performance, élégance, polyvalence

Timeless, performance, elegance, versatility



2025 / 2026

S	M	L	XL	XXL	XXXL

Description

Coupe droite / *Straight fit*

Matières / Materials

GABARDINE STRETCH :

GABARDINE Stretch 97% Coton

3% Elasthane - Légèrement sablée pour la douceur - 280gr/m²

TWILL 2 WAY Stretch 97% Cotton

3% Elastane - Lightly sanded for comfort -

280gr/m²

ROGER *Pant*

Réf. 425430

Intemporel, élégance, polyvalence

Timeless, elegance, versatility



LACROIX

S	M	L	XL	XXL	XXXL





Confort, douceur, polyvalence
 Comfort, softness, versatility

MAURICE *Pant*
 Réf. **425431**

Description
 Coupe droite / *Straight fit*

Matières / Materials

MAILLE TRIDIMENSIONNELLE :

Confort / Chaleur / Douceur.
 Maille tridimensionnelle 76% Polyester
 15% Rayonne 9% Elasthane
 Poids matière : 320gr/m²
 Sa double structure en nid d'abeille
 emprisonne l'air, le meilleur isolant, lui
 confère chaleur, légèreté, respirabilité et un
 bon transfert d'humidité.
Comfort / Warmth / Softness.
Tridimensional Fleece 76% Polyester
15% Rayon 9% Elastane
Material weight: 320gr/m²
Its double honeycomb structure traps
air, the best insulator, giving it warmth,
lightness, breathability and good moisture
transfer.



	S	M	L	XL	XXL	XXXL

90

Performance, chaleur, sport, protection
 Performance, warmth, sport, protection

HUGUES *Pull*
 Réf. **425306**

Description
 Coupe droite / *Straight fit*

Pull technique, poches sécurisées zippées, fabriqué en France.
 Technical pull, secured zipped pockets, made in France.

Matières / Materials

MERINOS ET MEMBRANE :

Chaleur / Technicité / Protection
 Tricot maille piquée 100 % Mérinos,
 naturellement antibactérienne et
 thermorégulatrice.
 Membrane indépendante Stretch coupe-
 vent, respirante et imperméable
 80% Polyester 20% polyuréthane
Warmth / Technical / Protection
100% Merino pique knit, naturally
antibacterial and thermoregulating.
Independent Stretch, windproof, breathable
and waterproof membrane
 80% Polyester 20% Polyurethane



	S	M	L	XL	XXL	XXXL

Description

Coupe droite / *Straight fit*

Matières / Materials

Tricot à larges côtes et jacquard aux manches
Wide-rib knit and jacquard sleeves

MERINOS :

Maille piquée dense et protectrice. 100% Laine Mérinos ultrafine. La fibre de Mérinos est naturellement antibactérienne et thermorégulatrice.

Dense, protective 100% ultrafine Merino Wool pique knit. Merino fibre is naturally antibacterial and thermoregulating.

SERGE Pull

Réf. **425308**

Fabriqué en France.

Made in France.

Chaleur, confort, graphique

Warmth, comfort, graphic

S	M	L	XL	XXL	XXXL

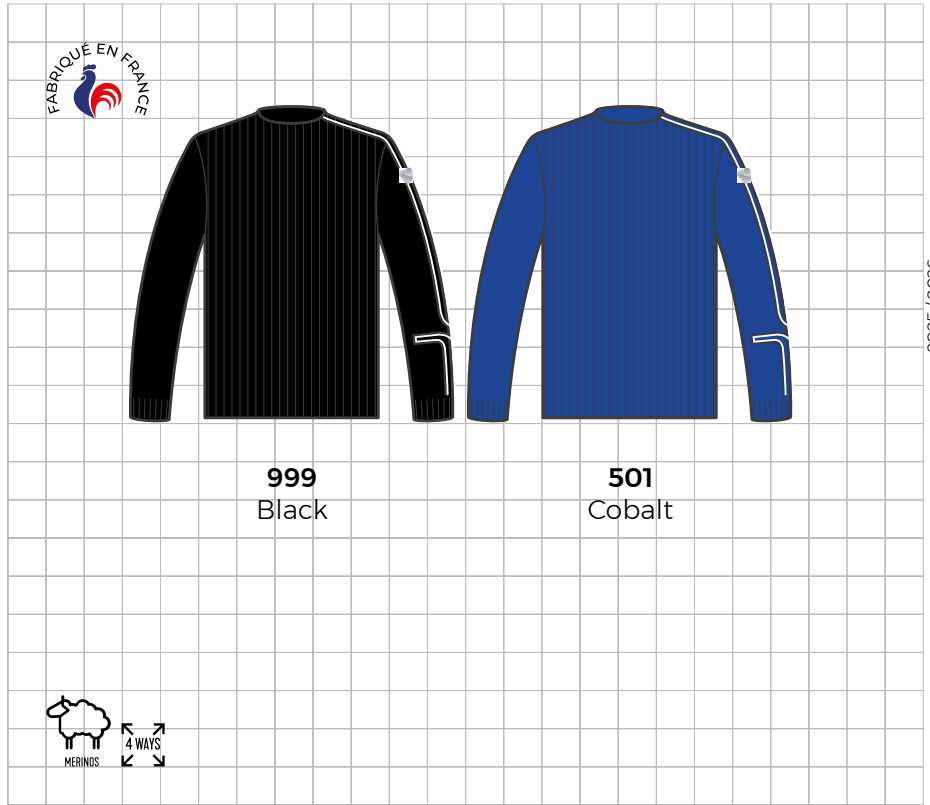

2025 / 2026

91

Description

Coupe droite / *Straight fit*

Matières / Materials

Tricot Jacquard esprit « Norvégien »
« Norwegian » spirit Jacquard knit

MERINOS ET CACHEMIRE :

Confort / Chaleur / Douceur

90% Laine Mérinos 10% Cachemire

La fibre de Mérinos est dotée d'une grande finesse, ne pique pas, est naturellement antibactérienne et thermorégulatrice. Le Cachemire apporte une touche de douceur et de volume supplémentaire.

Confort / Chaleur / Douceur

90% Merino Wool 10% Cashmere

Merino fibre is extremely fine, does not sting and is naturally antibacterial and thermoregulating. Cashmere adds a touch of softness and extra volume.

ERICK Pull

Réf. **425307**

Chaleur, confort, graphique

Warmth, comfort, graphic

S	M	L	XL	XXL	XXXL

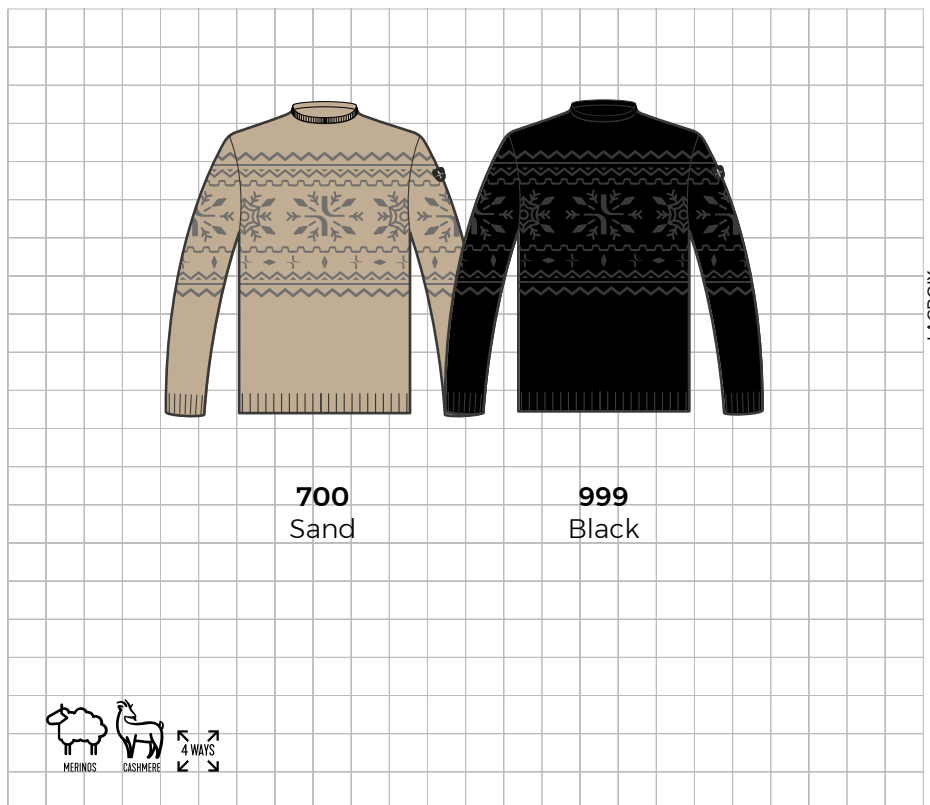

LACROIX

2025 / 2026

92

Douceur, confort
Softness, comfort

PIERRE Sweat
Réf. **425125**

Description
Coupe droite / *Straight fit*

Matières / Materials

SWEAT :
Confort / Chaleur / Douceur
58% Polyester 19% Coton 19% Viscose
4% Elasthanne avec l'envers en polaire qui confère de la chaleur, un toucher moelleux et permet une meilleure défroissabilité.
Poids matière : 360grs/m²
Comfort / Warmth / Softness.
59% Polyester 19% Cotton 19% Viscose
4% Elastane with fleece backing for warmth, a soft feel and better crease resistance.
Material weight: 360grs/m²

LACROIX



903
Heather
Grey



	S	M	L	XL	XXL	XXXL
						

Description

Coupe droite / *Straight fit*

Matières / Materials

SWEAT :

Confort / Chaleur / Douceur

58% Polyester 19% Coton 19% Viscose
4% Elasthanne avec l'envers en polaire qui confère de la chaleur, un toucher moelleux et permet une meilleure défroissabilité.

Poids matière : 360grs/m²

Comfort / Warmth / Softness.

59% Polyester 19% Cotton 19% Viscose
4% Elastane with fleece backing for warmth, a soft feel and better crease resistance.

Material weight: 360grs/m²

LIONEL *Sweat*
Réf. **425131**

Douceur, confort
Softness, comfort

S	M	L	XL	XXL	XXXL

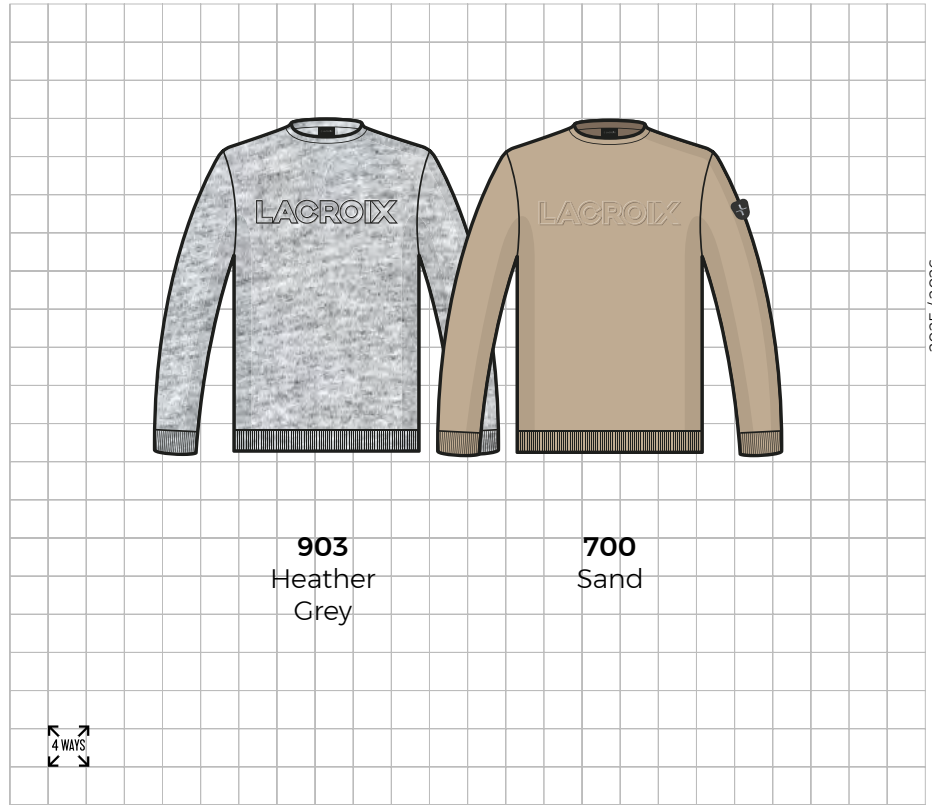

2025 / 2026

93

Description

Coupe droite / *Straight fit*

Matières / Materials

POLO TRICOT :

Douceur / *Elégance*

Tricot d'une grande finesse très raffiné et élégant. 75% Viscose 25% Polyester
La Viscose apporte douceur et fluidité, le Polyester renforce la fibre et apporte du confort par un bon transfert d'humidité.

Softness / Elegance

Extremely fine, refined and elegant

knitwear. 75% Viscose 25% Polyester
Viscose adds softness and fluidity, while Polyester reinforces the fibre and provides comfort through good moisture transfer.

ROBERT *Polo ML*
Réf. **425129**

Confort, élégance, aisance
Comfort, elegance, ease

S	M	L	XL	XXL	XXXL

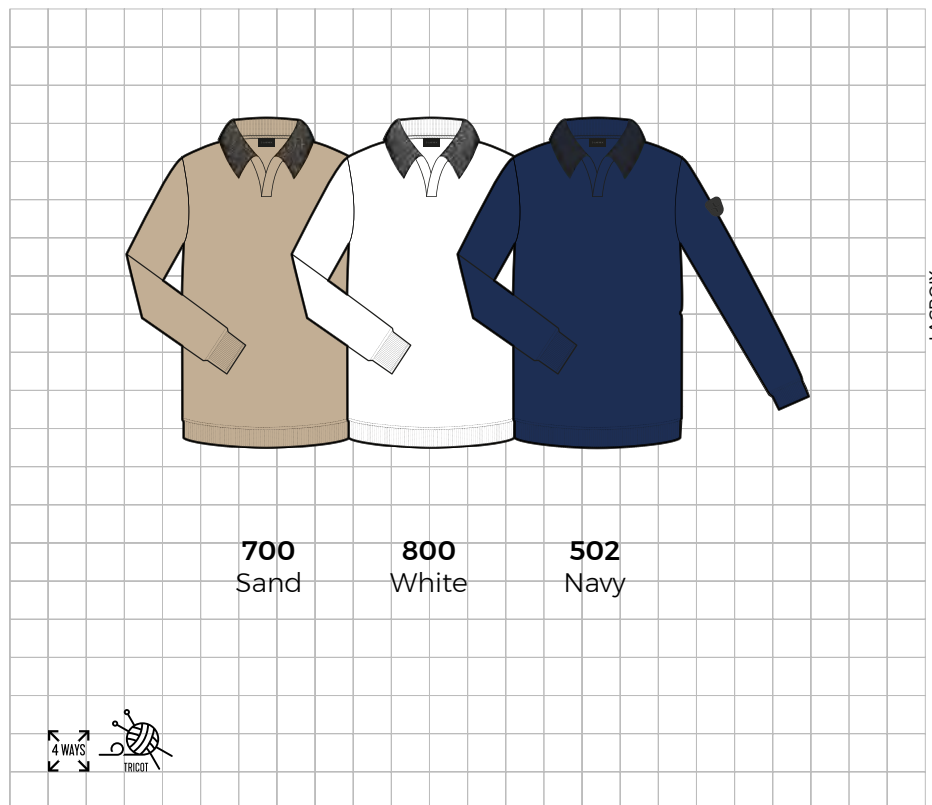

LACROIX

Confort, sport, aisance
Comfort, sport, ease

GILBERT Polo MC

Réf. 425130

Description
Coupe droite / Straight fit

Matières / Materials
Polo manches courtes en maille piquée ultralégère et douce.
49% Polyester 26% Lyocell 22% Coton 3% Soie
Poids : 185gr/m²
Short-sleeved polo shirt in ultra-light, soft pique knit.
49% Polyester 26% Lyocell 22% Cotton 3% Silk
Weight: 185gr/m²

2025 / 2026



800
White

502
Navy

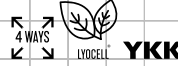

	S	M	L	XL	XXL	XXXL

94

Graphique, sport, polyvalence
Graphic, sport, versatility

HUBERT Polo MC

Réf. 425128

Description
Coupe droite / Straight fit

Matières / Materials
Maille piquée technique chinée et imprimée
Technical pique knit, melange and printed
POLO TECHNIQUE :
Confort / Technicité
53% Coton 47% Polyester au toucher doux.
Le coton apporte de la douceur, le polyester du confort par un bon transfert d'humidité.
Comfort / Technical
53% Cotton 47% Polyester with a soft feel.
Cotton provides softness, polyester comfort through good moisture transfer.

LACROIX

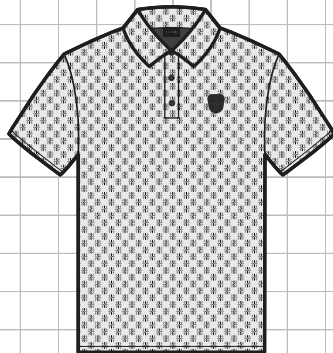

001
Grey
Print



	S	M	L	XL	XXL	XXXL

Description

Coupe légèrement ajustée
Slightly fitted cut

HERVE T-Shirt
Réf. 425113

Douceur, confort
Softness, comfort

Matières / Materials

T-SHIRT :

Confort / Douceur

95% Coton 5% Elasthane au toucher doux et moelleux.

Le pouvoir absorbant de la fibre naturelle du coton offre un grand confort. L'élasthane rend le tricot plus extensible et donne au vêtement un aspect plus net en réduisant les plis.

Poids matière : 230grs/m²

Comfort / Softness

95% Cotton 5% Elastane for a soft feel.

The absorbency of cotton's natural fibre provides great comfort. Elastane makes the knit more stretchy, gives the garment a cleaner look by less creasing.

Material weight : 230grs/m²

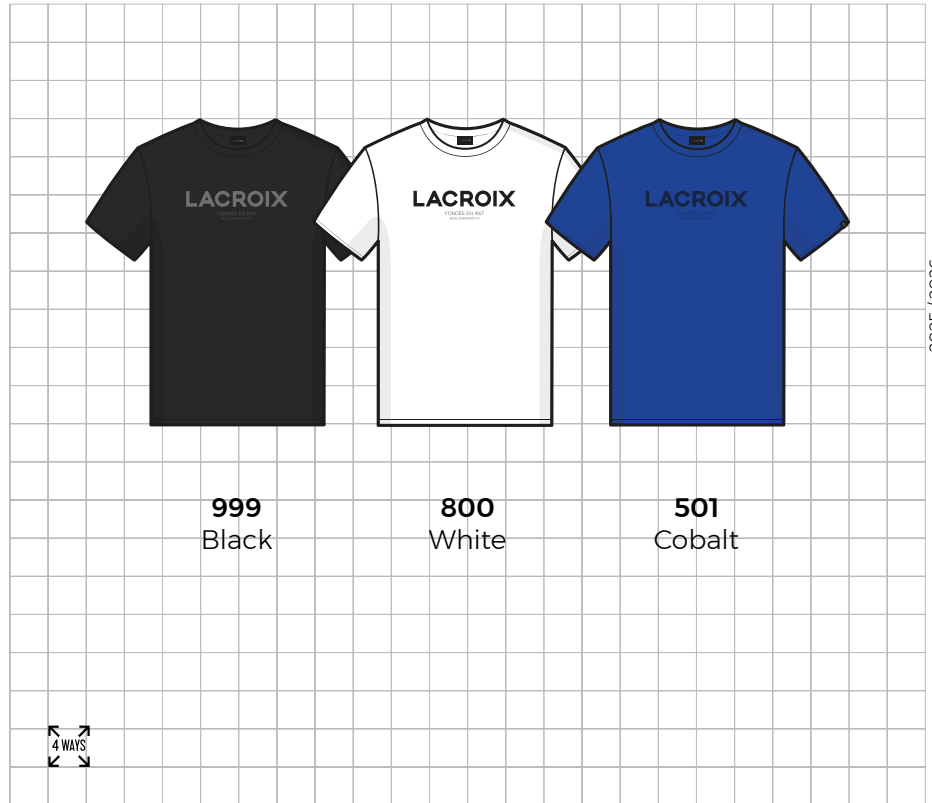

2025 / 2026

S	M	L	XL	XXL	XXXL



Performance, polyvalence, élégance
Performance, versatility, elegance

FRANCK Jacket

Réf. 325306

Poches sécurisées zippées, capuche amovible.
Secured zippered pockets, removable hood.

Description

Coupe ajustée / Slim fit

Matières / Materials

Tissu extérieur :

Imperméabilité / Respirabilité / Chaleur
4 WAY Stretch - 85% Polyamide 15%
Elasthane - MEMBRANE 20K/20K +
Traitement imperméable (CO)

Waterproofing / Breathability / Warmth
4 WAY Stretch - 85% Polyamide 15%
Elastane - MEMBRANE 20K/20K + (CO)
Water Repellent Treatment

Doublure / Lining :

Imprimée Stretch 100% Polyester séchage
rapide. 100% Polyester printed Stretch quick
dry



S	M	L	XL	XXL	XXXL

96

Douceur, confort
Softness, comfort

PORTILLO T-Shirt

Réf. 425114

Description

Coupe légèrement ajustée
Slightly fitted cut

Matières / Materials

T-SHIRT :

Confort / Douceur

95% Coton 5% Elasthane au toucher doux
et moelleux.

Le pouvoir absorbant de la fibre naturelle du
coton offre un grand confort. L'élasthane
rend le tricot plus extensible et donne au
vêtement un aspect plus net en réduisant
les plis.

Poids matière : 230gr/m²

Comfort / Softness

95% Cotton 5% Elastane for a soft feel.
The absorbency of cotton's natural fibre
provides great comfort. Elastane makes
the knit more stretchy, gives the garment a
cleaner look by less creasing.

Material weight : 230gr/m²

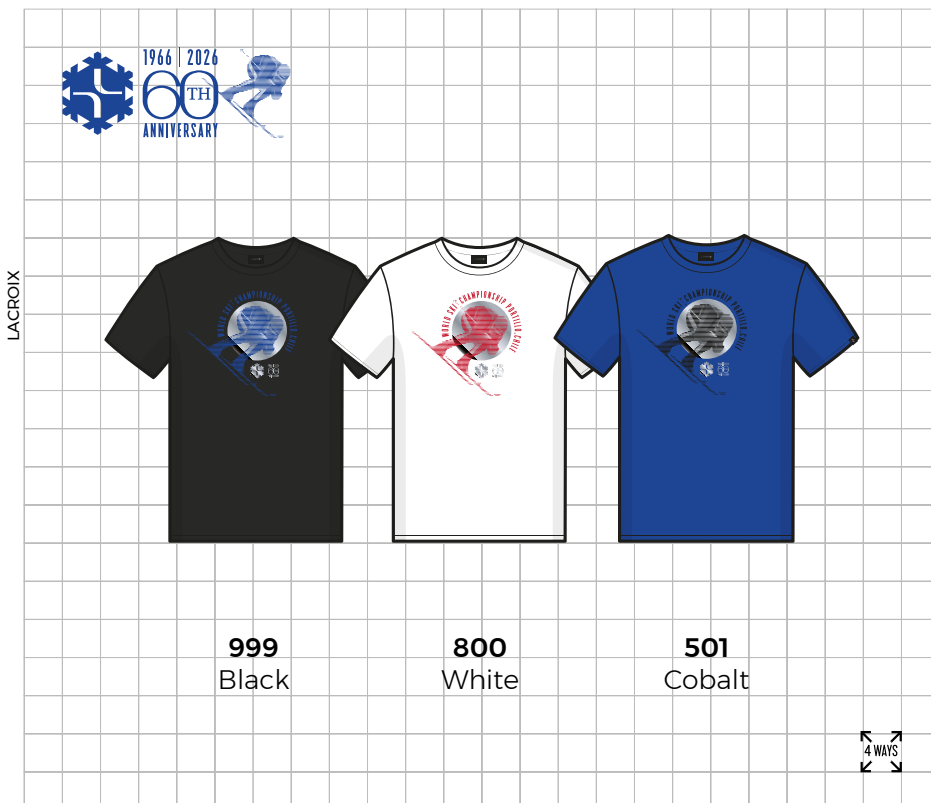

S	M	L	XL	XXL	XXXL



2025 / 2026



97

LACROIX

Chaleur, confort, graphique
Warmth, comfort, graphic

YVES Bonnet

Réf. 425503

Description

Coupe ajustée / Slim fit

Matières / Materials

- Fil : 100% Laine Mérinos extrafine. La fibre de mérinos est dotée d'une grande finesse, naturellement antibactérienne et thermorégulatrice.
- Bonnet partiellement doublé de polaire.
- Broderie associée à une technique de tricot complexe.
- Yarn: 100% extra-fine Merino wool. Merino fibre is extremely fine, naturally antibacterial and thermoregulating.
- Beanie partly fleece-lined.
- Embroidery combined with a complex knitting technique.

2025 / 2026

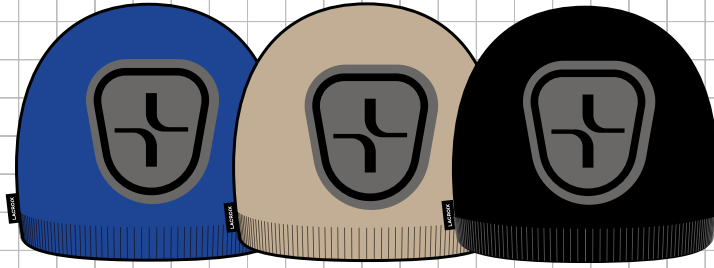

501
Cobalt

700
Sand

999
Black

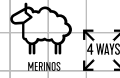

TU

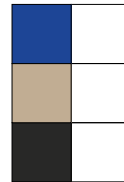

98

Chaleur, confort, graphique
Warmth, comfort, graphic

PHILIPPE Bonnet

Réf. 425504

Description

Coupe ajustée / Slim fit

Matières / Materials

- Tricot jacquard.
- Fil : 40% Laine Mérinos 30% Viscose 20% Polyamide 10% Cachemire : La fibre de Mérinos est dotée d'une grande finesse, naturellement antibactérienne et thermorégulatrice. Le cachemire apporte une touche de douceur et de volume supplémentaire.
- Bonnet partiellement doublé de polaire.
- Jacquard knit.
- Yarn : 40% Merino Wool 30% Viscose 20% Polyamide 10% Cashmere: Merino fibre is extremely fine, naturally antibacterial and thermoregulating. Cashmere adds a touch of softness and extra volume.
- Partly fleece-lined.

LACROIX

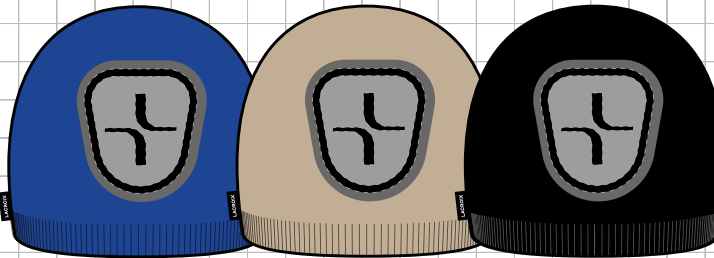

501
Cobalt

700
Sand

999
Black

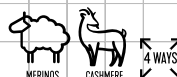

TU

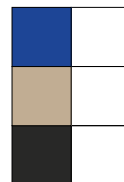

Description

Coupe ergonomique
Ergonomic fit

Matières / Materials

- Paume, fourchettes et côtés : Cuir de mouton extra souple et doux.
- Dessus : Tissu Softshell Ultra Stretch.
- 3 couches soudées ensemble : extérieur imperméable (CO) - Membrane imper-respirante 8K/10K, Intérieur Polaire 56% Polyester 28% Polyamide 16% Elasthane.
- Doublure : maille Polyamide et Lycra. Pouce et index tactiles.
- Patte de réglage poignet pressionnée.
- *Palm, fourchette and side wall : Extra soft sheepskin leather.*
- *Body : Ultra Stretch Softshell fabric.*
- *3 layers bonded together: waterproof outside (CO) - Breathable and waterproof membrane 8K/10K, inside Fleece.*
- *56% Polyester 28% Polyamide 16% Elastane.*
- *Lining: Polyamide and Lycra knit.*
- *Touch screen fingertips.*
- *Wrist adjustment tab with snap.*

S/7	M/8	L/9	XL/10	XXL/11

LUC Gloves
Réf. 425901

Performance, élégance, polyvalence
Performance, elegance, versatility



Description

Coupe ergonomique
Ergonomic fit

Matières / Materials

- Cuir de mouton extra souple et doux.
- Renfort aux paumes.
- Membrane imper-respirante HIPORA®
- Isolation : Ouate PRIMALOFT GOLD - Dos 170grs/m² - Paume 100grs/m²
- Doublure : tricot émerisé pour renforcer la sensation de chaleur et de douceur.
- Patte de réglage poignet et bracelet élastiqué amovible.
- *Extra soft sheepskin leather.*
- *Palm reinforcement.*
- *Waterproof and breathable insert HIPORA®.*
- *Padding : PRIMALOFT GOLD*
- *Top in 170grs/m² - Palm in 100grs/m².*
- *Lining : Fleece knit 10% Polyester for added warmth and softness.*
- *Adjustable wrist tab and removable elasticated leash.*

S/7	M/8	L/9	XL/10	XXL/11

MAX Gloves
Réf. 425902

Performance, élégance, polyvalence
Performance, elegance, versatility

Ajustable aux poignets
Adjustable cuffs



Chaleur, douceur, ergonomie
Warmth, softness, ergonomic

STRIKE Gloves

Réf. 425900

Description

Coupe ergonomique
Ergonomic fit

Matières / Materials

Cuir de mouton extra souple et doux.
Renfort aux paumes.
Membrane imper-respirante HIPORA®
· Isolation : Ouate PRIMALOFT GOLD
Dos 170grs/m² - Paume 100grs/m²
· Doublure : tricot émerisé pour renforcer la sensation de chaleur et de douceur.
Patte de réglage poignet et bracelet élastiqué amovible.
*Extra soft sheepskin leather.
Palm reinforcement.
Waterproof and breathable insert HIPORA®.
· Padding : PRIMALOFT GOLD
Top in 170grs/m² - Palm in 100grs/m².
· Lining : Fleece knit 10% Polyester for added warmth and softness.
Adjustable wrist tab and removable elasticated leash.*



999
Black



S/7	M/8	L/9	XL/10	XXL/11

2025 / 2026

100

Protection, confort
Protection, comfort

ASPEN Cap

Réf. 423550

Description

Coupe ajustée / Slim fit

Matières / Materials

100% Acrylique - Broderie 3D - Equipée de cinq panneaux et patte de serrage pour épouser toute la largeur de tête. - Visière incurvée et carrée d'inspiration casquette de baseball.
100% Acrylic - 3D embroidery - Equipped with five panels and clamp to fit the full width of the head - Baseball cap-inspired curved and square visor.



999
Black

TU

LACROIX

Description

Coupe ajustée / *Slim fit*

Matières / Materials

100% Acrylique - Broderie 3D - Equipée de cinq panneaux et patte de serrage pour épouser toute la largeur de tête. - Visière incurvée et carrée d'inspiration casquette de baseball.

100% Acrylic - 3D embroidery - Equipped with five panels and clamp to fit the full width of the head - Baseball cap-inspired curved and square visor.

YUKON Cap
Réf. 423650

Protection, confort
Protection, confort



999
Black

2025 / 2026

TU



101

Description

Coupe ajustée / *Slim fit*

Matières / Materials

100% Acrylique - Broderie 3D - Equipée de cinq panneaux et patte de serrage pour épouser toute la largeur de tête. - Visière incurvée et carrée d'inspiration casquette de baseball.

100% Acrylic - 3D embroidery - Equipped with five panels and clamp to fit the full width of the head - Baseball cap-inspired curved and square visor.

LOZE Cap
Réf. 423650

Protection, confort
Protection, confort



913
Granit

LACROIX

TU



Les ateliers LACROIX

Sous le nom *Ateliers LACROIX*, nous célébrons l'excellence du savoir-faire artisanal, incarné par des ateliers d'exception en France et en Italie. Ces maîtres artisans repoussent les limites des créations faites à la main, alliant personnalisation et production en petites séries, pour offrir des pièces uniques et intemporelles.

Under the name *Ateliers LACROIX*, we celebrate the excellence of craftsmanship, embodied by exceptional workshops in France and Italy. These master craftsmen push back the boundaries of handmade creations, combining personalization and small-scale production to offer unique, timeless pieces.

2025 / 2026

102

LACROIX



BAGAGERIE SUR MESURE

Conçue à Lyon, notre gamme de bagagerie reflète notre engagement envers l'excellence et le raffinement du luxe français. Chaque pièce est réalisée à partir de cuir lisse pleine fleur, la partie supérieure de la peau, robuste et résistant, il offre une longévité remarquable. Souple et agréable au toucher, il développe une magnifique patine avec le temps. Une référence incontestée pour la maroquinerie de luxe. Tous nos modèles sont adaptables sur demande et dans une large gamme de tissus et de cuirs au choix.

MADE-TO-MEASURE LUGGAGE

Designed in Lyon, our range of luggage reflects our commitment to the excellence and refinement of French luxury. Each piece is made from smooth, full-grain leather, the upper part of the hide. Robust and resistant, it offers remarkable longevity. Supple and pleasant to the touch, it develops a magnificent patina over time. An undisputed benchmark for luxury leather goods. All our models are adaptable on request and in a wide range of fabrics and leathers to choose from.



► Dimensions :

Sac de voyage : L70 x P25 x H25 cm

Sac à casque : L34 x P22 x H30 cm

Sac à chaussures : L44 x P26 x H42 cm

Sac à skis : Ø 20 x L180 cm

► Sizes :

Travel bag: W70 x D25 x H25 cm

Helmet bag: W34 x D22 x H30 cm

Shoe bag: W44 x D26 x H42 cm

Ski bag: Ø 20 x L180 cm

2025 / 2026

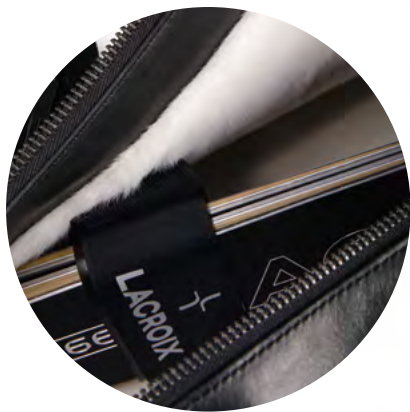

104

LACROIX



MICHELLE Bag
Réf. 225351



FREDERIQUE Bag
Réf. 225355

PASCALÉ Bag
Réf. 225353



EDOUARD Bag
Réf. 225354

DOMINIQUE Bag
Réf. 225352

Tissu velours blanc *Bisson Bruneel* et fausse fourrure, l'alliance parfaite de la qualité et du style.

Au cœur de cette collection, le velours de coton blanc et la fausse fourrure s'unissent pour sublimer chaque bagage. Le velours de coton *Bisson Bruneel*, agrémenté d'une rayure subtile, apporte à cette ligne de bagages une allure couture qui se démarque avec élégance.

L'intérieur de chaque sac est doublé d'une fausse fourrure, aussi douce que les oreilles d'un lapin. Ce tissu de fausse fourrure dense et agréable au toucher enveloppe délicatement le contenu. Sa couleur blanche pure apporte une note d'élégance irrésistible qui complète parfaitement l'ensemble.

Pensée pour offrir une expérience de voyage unique et raffinée, la nouvelle gamme de bagages réalisée par *HOBTH* pour *Lacroix* met en avant des matériaux soigneusement sélectionnés. Chaque pièce allie un design couture et une qualité de fabrication exceptionnelle, pour le plaisir des voyageurs exigeants et amoureux du beau.

Bisson Bruneel white velvet fabric and faux fur, the perfect combination of quality and style.

At the heart of this collection, white cotton velvet and faux fur combine to sublimate every piece of luggage. *Bisson Bruneel* cotton velvet, embellished with a subtle stripe, gives this line of luggage a couture look that stands out with elegance.

The interior of each bag is lined with faux fur, as soft as a rabbit's ears. This dense, soft-to-the-touch faux fur fabric delicately envelops the contents. Its pure white color adds an irresistible note of elegance that completes the ensemble perfectly.

Designed to offer a unique and refined travel experience, the new range of luggage created by *HOBTH* for *Lacroix* features carefully selected materials. Each piece combines couture design and exceptional manufacturing quality, for the pleasure of discerning travelers and lovers of beauty.



LUNETTES SOLAIRES EN SÉRIE LIMITÉE

Notre collection de lunettes solaires, produite près d'Oyonnax dans le Jura, perpétue une tradition lunetière vieille de plus de deux siècles.

Connue comme la capitale mondiale de la lunette depuis 1796, cette région est le berceau d'un savoir-faire unique, sublimé par nos designs contemporains et une qualité irréprochable.

LIMITED EDITION SUNGLASSES

Our collection of sunglasses, produced near Oyonnax in the Jura, perpetuates an eyewear-making tradition that goes back over two centuries.

Known as the eyewear capital of the world since 1796, this region is the cradle of unique expertise, enhanced by our contemporary designs and impeccable quality.

2025 / 2026

106

004 RUBY PRINT

999 BLACK

999 BLACK

700 SAND

701 HAVANA

701 HAVANA

701 HAVANA

ETIENNE
Réf. 225530

REMY
Réf. 225531

NICOLAS
Réf. 225532

LACROIX

700 SAND

700 SAND

999 BLACK

999 BLACK

701 HAVANA

701 HAVANA

701 HAVANA

701 HAVANA

OPTICAL

STEPHANE
Réf. 225533

YANNICK
Réf. 225534

LAURENT
Réf. 225535



500
SKY



802
IVOIRE



701
HAVANA



999
BLACK

ELIANE
Réf. 225590



802
IVOIRE



701
HAVANA



999
BLACK

CECILE
Réf. 225591



500
SKY



700
SAND



701
HAVANA

NATHALIE
Réf. 225592



500
SKY



701
HAVANA



999
BLACK

ROSELINE
Réf. 225593







2025 / 2026

110

LACROIX









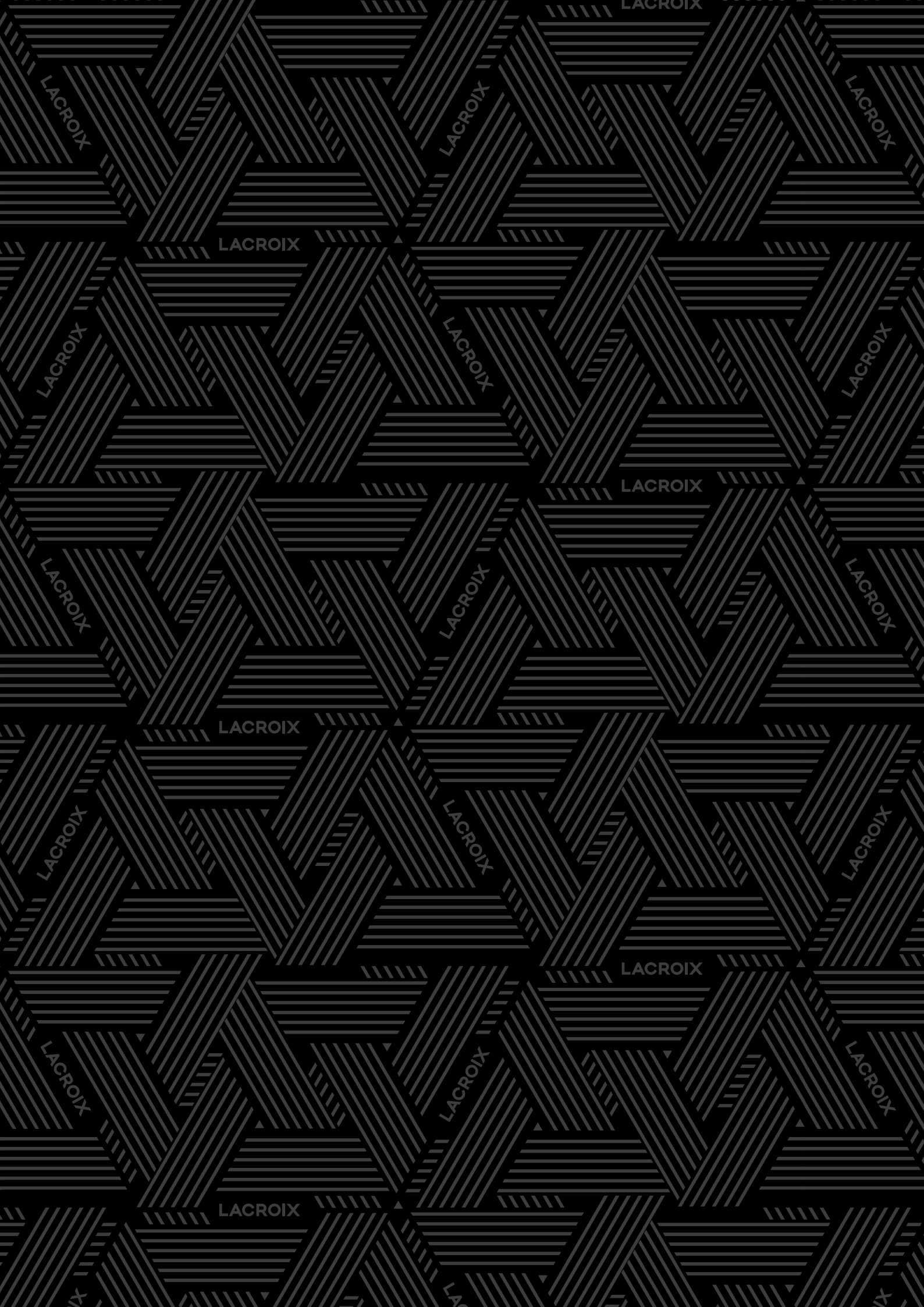

2025 / 2026

116

LACROIX





LACROIX

2066

LACROIX



2025 / 2026

118

LACROIX

LE SKI SUR MESURE

LACROIX
FONDÉE EN 1967
BOIS-D'AMONT [FR]

TAILOR-MADE SKIING IN COLLABORATION : TWO WORLDS OF EXCELLENCE MEET

At LACROIX, we believe in the power of encounters. That's why we offer a unique experience: the creation of made-to-measure skis in a collaborative version, an alliance between LACROIX's expertise and the distinctive universe of another brand or entity.

Each collaboration is an opportunity to unite two identities, two visions and two skills. Together, we create skis that embody the spirit of this encounter, combining design, cutting-edge materials and exclusive personalization.

Unlimited customization

Unique design: Integration of partner brand graphics, logos or signature symbols, creating an exclusive aesthetic.

Customized performance: Adaptation of technical characteristics (core, flex, curve radius) to the specific needs of skiers and the values of the brands involved.

Top-of-the-range craftsmanship: Made in France or Italy, our skis are the fruit of exceptional craftsmanship, guaranteeing quality, precision and uniqueness.

A collaboration that leaves a lasting impression

Our made-to-measure collaborative skis are not just products, but true expressions of shared values. They embody a vision of shared excellence and offer each partner a rare opportunity to express themselves on the summits.

The LACROIX signature, reinvented with each partnership

By combining the iconic reputation of LACROIX with the universe of another brand, each project becomes an exclusive work of art, destined to seduce lovers of skiing, design and luxury.

Join us in creating skis that transcend the boundaries of art and performance.

LE SKI SUR MESURE EN COLLABORATION : LA RENCONTRE DE DEUX UNIVERS D'EXCELLENCE

Chez LACROIX, nous croyons en la force des rencontres. C'est pourquoi nous proposons une expérience unique : la création de skis sur mesure en version collaboration, une alliance entre l'expertise de LACROIX et l'univers distinctif d'une autre marque ou entité.

Un dialogue créatif au sommet Chaque collaboration est une opportunité d'unir deux identités, deux visions et deux savoir-faire. Ensemble, nous concevons des skis qui incarnent l'esprit de cette rencontre, en combinant design, matériaux de pointe et personnalisation exclusive.

Une personnalisation sans limites

Design unique : Intégration des éléments graphiques, logos ou symboles signature de la marque partenaire, créant une esthétique exclusive.

Performance sur mesure : Adaptation des caractéristiques techniques (noyau, flex, rayon de courbe) selon les besoins spécifiques des skieurs et des valeurs des marques impliquées.

Artisanat haut de gamme : Fabriqués en France ou en Italie, nos skis sont le fruit d'un travail artisanal exceptionnel, garantissant qualité, précision et unicité.

Une collaboration qui marque les esprits

Nos skis sur mesure en collaboration ne sont pas seulement des produits, mais de véritables manifestations de valeurs partagées. Ils incarnent la vision d'une excellence commune et offrent à chaque partenaire une opportunité rare de s'exprimer sur les sommets.

La signature LACROIX, réinventée à chaque partenariat

En associant la réputation iconique de LACROIX à l'univers d'une autre marque, chaque projet devient une oeuvre exclusive, destinée à séduire les amateurs de ski, de design et de luxe.

Rejoignez-nous pour créer des skis qui transcendent les frontières de l'art et de la performance.



ART EDITION

RACE / DEMO

PISTE ELITE

ULTIME *Martin Berger*

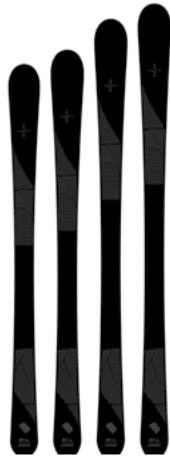

152 / 160 / 170 / 176

MASTER LEO66 STti

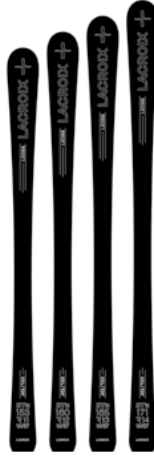

153 / 160 / 165 / 171

MACH



153 / 164 / 170 / 176

2025 / 2026

ART EDITION *Rudy*



150 / 158 / 164 / 170 / 176

LEO66 STti

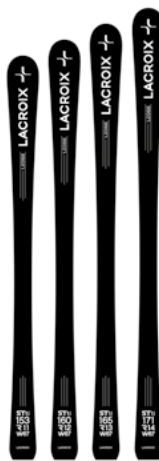

153 / 160 / 165 / 171

GTti



158 / 164 / 170 / 176

120

ART EDITION *HOBTH*

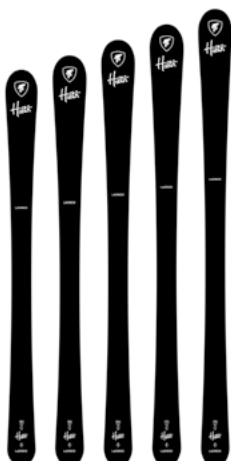

150 / 158 / 164 / 170 / 176

LEO66 LTti



166 / 173 / 178 / 183

LACROIX

PISTE POLYVALENT

PISTE PERFORMANCE

PEARL



145 / 152 / 160

PEARL 74



154 / 164 / 172

PEARL LX



145 / 151 / 158 / 164

MONA



150 / 158 / 164 / 170

ALMA



150 / 158 / 164 / 170

2025 / 2026

PISTE POLYVALENT

PISTE PERFORMANCE

PISTE ALL MOUNTAIN FREE ALL MOUNTAIN

SOFT



152 / 160 / 170 / 176

LX



153 / 164 / 170 / 176

PORTILLO
Limited Edition



153 / 164 / 170 / 176

LXR



166 / 172 / 178 / 182

ESCAPE



168 / 178 / 188

121

MONARC



150 / 158 / 164 / 170 / 176 / 182

EXCELLENCE



164 / 172 / 180

RÉFÉRENCE



166 / 172 / 178 / 182

KARAKORUM



154 / 167 / 181

LACROIX

ULTIME Martin Berger

AVEC FIXATIONS BINDINGS : 126 500
SANS FIXATIONS NO BINDINGS : 126 500 N

Avant tout artiste, reconnu dans le monde entier pour des œuvres contemporaines à la signature unique.

Artiste Franco-Suisse, formé à l'École du Louvre de Paris, antiquaire, spécialisé dans les arts décoratifs, il poursuit son apprentissage au sein d'ateliers de création de décors muraux, puis développe ses premières activités artistiques personnelles aux USA.

De retour en France, il installe son atelier au cœur des Alpes, et réalise des œuvres vibrantes et uniques.

First and foremost an artist, recognized worldwide for his unique signature contemporary works.

A Franco-Swiss artist, trained at the École du Louvre in Paris, an antique dealer specializing in the decorative arts, he pursued his apprenticeship in mural design workshops, before developing his first personal artistic activities in the USA.

On his return to France, he set up his workshop in the heart of the Alps, creating vibrant, unique works.

PROFIL DU SKI *SKI PROFILE*



TAILLES <i>SIZES</i> (cm)	152	160	170	176	-	-
SPATULE <i>TIP</i> (mm)	124	124	131	131	-	-
PATIN <i>WAIST</i> (mm)	78	78	78	78	-	-
TALON <i>TAIL</i> (mm)	110	110	112	112	-	-
RAYON <i>RADIUS</i> (m)	12	13	14	15	-	-
POIDS <i>WEIGHT</i> (grs)	-	-	-	-	-	-

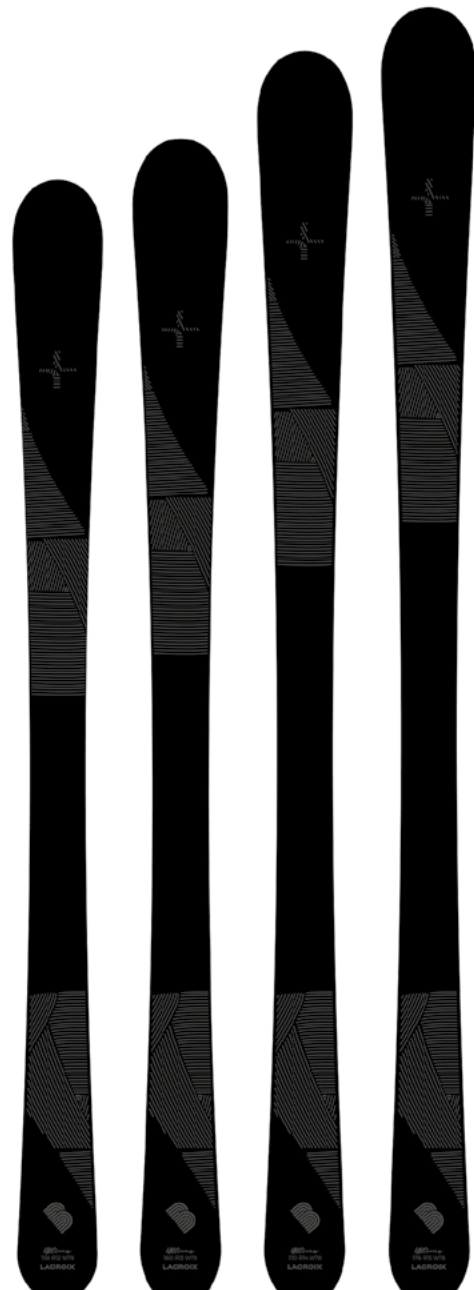

► FIXATIONS *BINDINGS*



SPEED SPACER PLATE
VSS 412 BLACK + GRIP WALK
COMPATIBLE
Din : 4-12



BAMBOO
SIDEWALLS



CHEVRON
STRUCTURE
BASE



MECHANICAL
ENGRAVING



ANODIZATION

Depuis près de 20 ans, les Ateliers Berger, sous la direction artistique de **Martin Berger**, signe des décors pour les plus grands noms de l'Architecture et du Luxe, dans le monde entier.

*For almost 20 years, Les Ateliers Berger, under the artistic direction of **Martin Berger**, has been creating decors for some of the world's leading names in architecture and luxury goods.*

Monarc Rudy

AVEC FIXATIONS BINDINGS : 126 206
SANS FIXATIONS NO BINDINGS : 126 206 N

Avec plus de 20 ans d'expérience dans la mode, le graphisme, l'art et passionné par la musique, *Rudy* a apporté une nouvelle énergie et une vision innovante à la marque depuis qu'il a rejoint Lacroix. Son style audacieux et avant-gardiste se reflète dans chacune de ses créations, combinant parfaitement l'élégance minimale avec des éléments modernes surprenants.

With over 20 years experience in fashion, graphic design, art and a passion for music, Rudy has brought a new energy and innovative vision to the brand since joining Lacroix. His bold, avant-garde style is reflected in every one of his creations, perfectly combining minimal elegance with surprising modern elements.

PROFIL DU SKI SKI PROFILE



TAILLES SIZES (cm)	150	158	164	170	176	—
SPATULE TIP (mm)	131	131	131	131	131	—
PATIN WAIST (mm)	77	77	77	77	77	—
TALON TAIL (mm)	111	111	111	111	111	—
RAYON RADIUS (m)	12	12	13	14	15	—
POIDS WEIGHT (grs)	—	—	—	—	—	—



► FIXATIONS BINDINGS



SPEED SPACER PLATE
VSS 412 BLACK + GRIP WALK
COMPATIBLE
Din : 4-12

Monarc HOBTH

AVEC FIXATIONS BINDINGS : 125 207
SANS FIXATIONS NO BINDINGS : 125 207 N

Artisan et entrepreneur, *David Manien* a toujours évolué sous l'influence des belles carrosseries. Constamment à l'affût de nouveaux projets, *David Manien* a réuni les mondes de l'automobile et de la décoration pour créer une nouvelle activité dédiée à la sellerie haut-de-gamme et bagagerie sur mesure.

Son nom : *House Of Beautiful Things*, ou *HOBTH*, reflète à merveille l'esprit de cet atelier de sellerie insolite, qui signe déjà plusieurs élégantes créations, reconnaissables au premier coup d'œil.

Craftsman and entrepreneur, David Manien has always been influenced by beautiful bodywork. Constantly on the lookout for new projects, David Manien has brought together the worlds of automobiles and decoration to create a new business dedicated to high-end upholstery and custom luggage.

Its name : House Of Beautiful Things, or HOBTH, perfectly reflects the spirit of this unusual saddlery workshop, which has already produced several elegant

PROFIL DU SKI / SKI PROFILE



TAILLES SIZES (cm)	150	158	164	170	176	
SPATULE TIP (mm)	131	131	131	131	131	—
PATIN WAIST (mm)	77	77	77	77	77	—
TALON TAIL (mm)	111	111	111	111	111	—
RAYON RADIUS (m)	12	12	13	14	15	—
POIDS WEIGHT (grs)	—	—	—	—	—	—

2025 / 2026

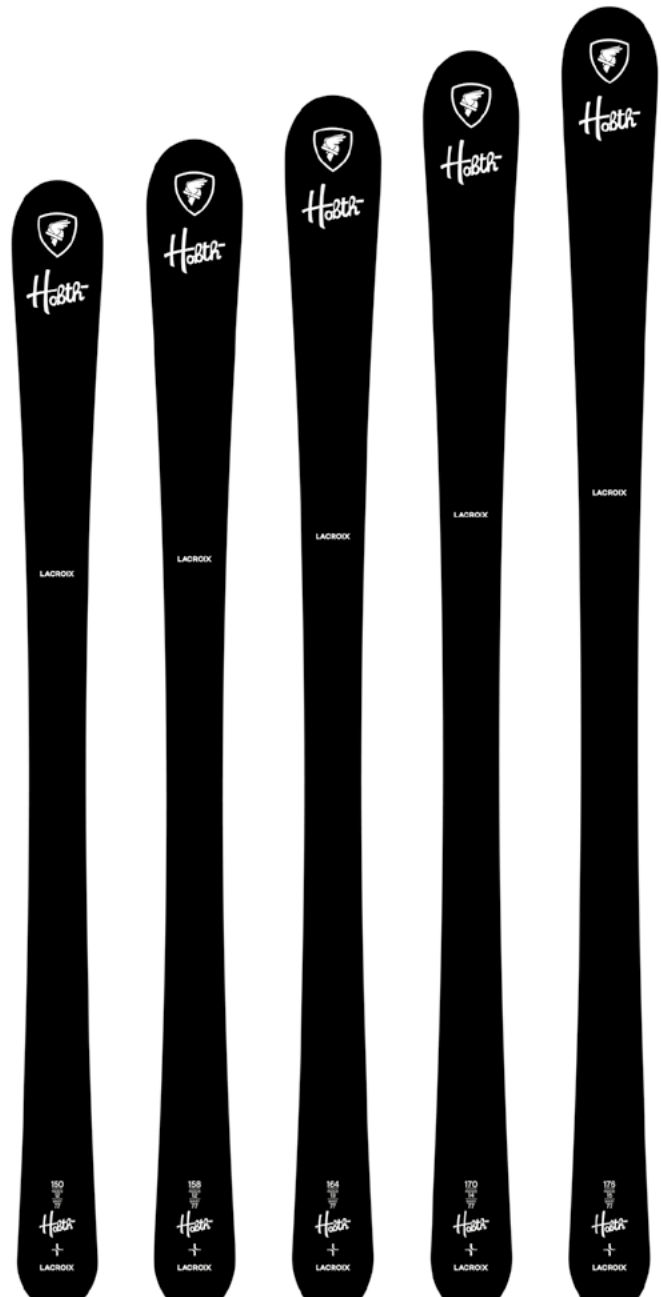

125

LACROIX

► FIXATIONS BINDINGS



SPEED SPACER PLATE
VSS 412 BLACK + GRIP WALK
COMPATIBLE
Din : 4-12

Master LEO66 STti

AVEC FIXATIONS BINDINGS : 125 600
SANS FIXATIONS NO BINDINGS : 125 600 N

Inspirée directement de la compétition, la nouvelle gamme LEO66 a été assagie pour s'adapter aux pistes des domaines skiables en matière de rayon et de tolérance.

Le MASTER LEO66 STti avec son top-sheet Titanal sera le plus pur-sang de la gamme.

Inspired directly by competition, the new LEO66 range has been toned down to suit ski area trails in terms of radius and forgiveness.

The MASTER LEO66 STti with its Titanal top-sheet will be the most thoroughbred of the range.

PROFIL DU SKI SKI PROFILE



TAILLES SIZES (cm)	153	160	165	171	-	-
SPATULE TIP (mm)	122	123	123	123	-	-
PATIN WAIST (mm)	67	67	67	67	-	-
TALON TAIL (mm)	103	104	104	104	-	-
RAYON RADIUS (m)	11	12	13	14	-	-
POIDS WEIGHT (grs)	-	-	-	-	-	-

► FIXATIONS BINDINGS



SPEEDLOCK SUPER LIGHT PLATE
VM 412 BLACK + GRIP WALK
COMPATIBLE
Din : 4-12

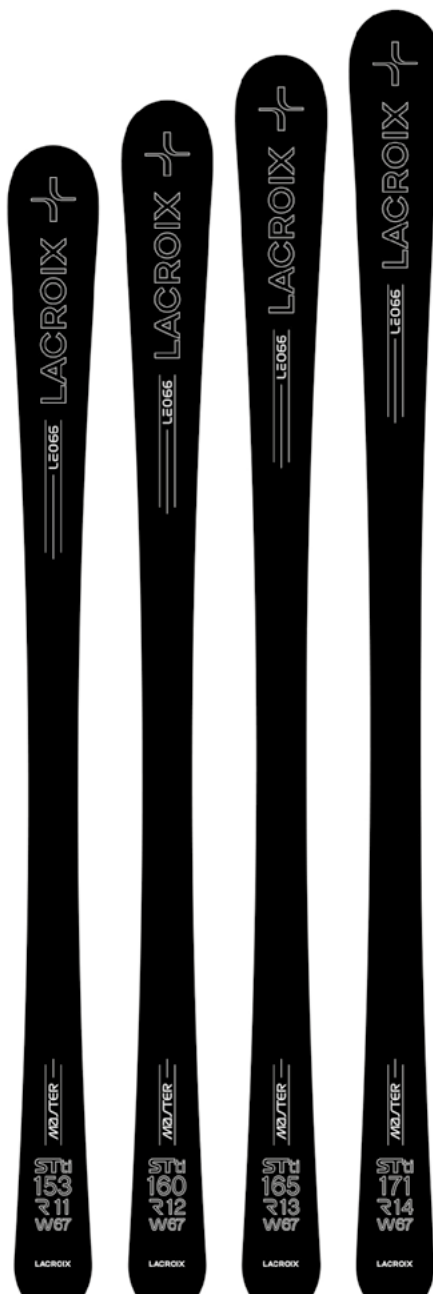
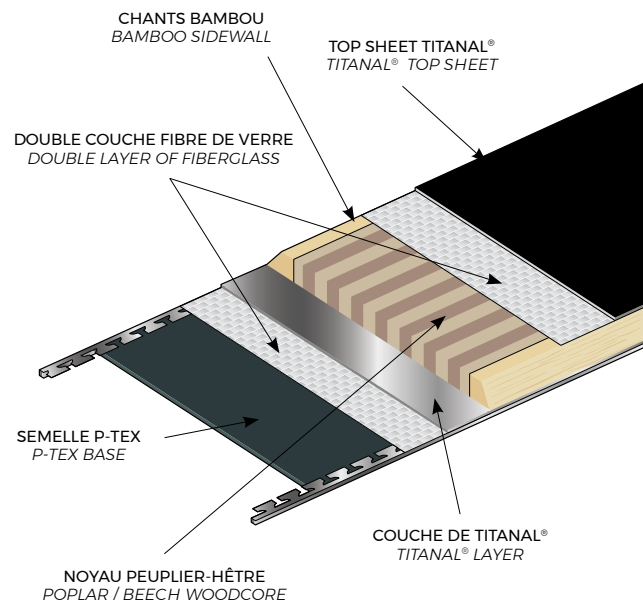
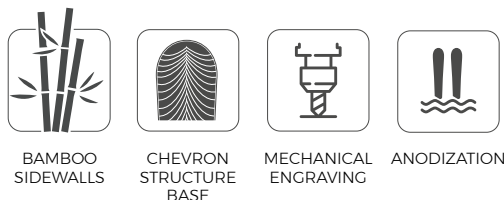

LEO66 STti

AVEC FIXATIONS BINDINGS : 125 601
SANS FIXATIONS NO BINDINGS : 125 601 N

L'expert du virage court par excellence avec un rayon compris entre 11 et 14 mètres est un ski très sportif, stable et d'une grande précision.

The short-turn expert par excellence, with a radius of between 11 and 14 meters, is a very sporty, stable and precise ski.

PROFIL DU SKI SKI PROFILE



TAILLES SIZES (cm)	153	160	165	171	-	-
SPATULE TIP (mm)	122	123	123	123	-	-
PATIN WAIST (mm)	67	67	67	67	-	-
TALON TAIL (mm)	103	104	104	104	-	-
RAYON RADIUS (m)	11	12	13	14	-	-
POIDS WEIGHT (grs)	-	-	-	-	-	-

► FIXATIONS BINDINGS



SPEEDLOCK SUPER LIGHT PLATE
VM 412 BLACK + GRIP WALK
COMPATIBLE
Din : 4-12



BAMBOO
SIDEWALLS



CHEVRON
STRUCTURE
BASE

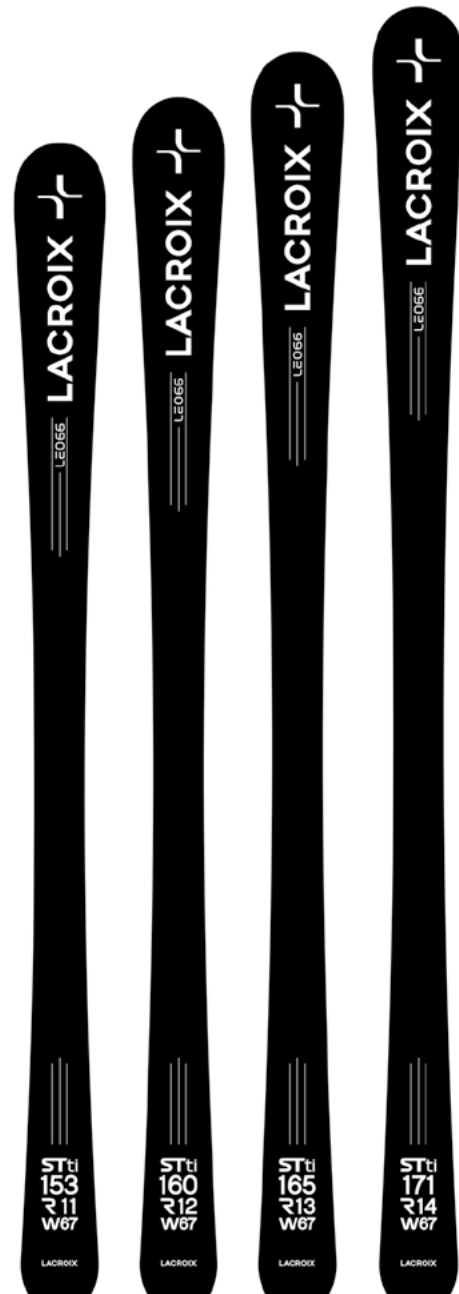
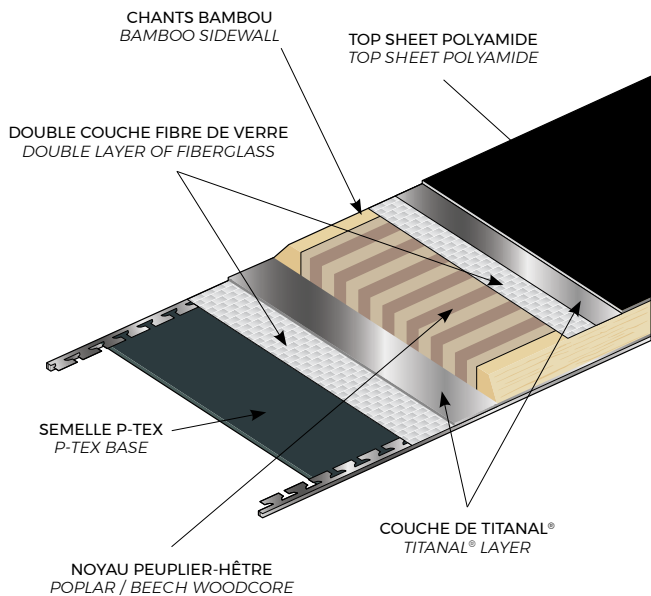

2025 / 2026

127

LACROIX

LEO66 LTti

AVEC FIXATIONS BINDINGS : 125 602
SANS FIXATIONS NO BINDINGS : 125 602 N

Puissance, contrôle et agilité à chaque virage, le *LEO66 LTti* est plus orienté sur les virages long d'un rayon compris en 17 et 20 mètres.

Il sera un parfait mélange de puissance, d'accélération et de contrôle.

Power, control and agility in every turn, the LEO66 LTti is more geared to long turns with a radius of between 17 and 20 meters. It's a perfect blend of power, acceleration and control.

PROFIL DU SKI SKI PROFILE



TAILLES SIZES (cm)	166	173	178	183	-	-
SPATULE TIP (mm)	114	114	114	114	-	-
PATIN WAIST (mm)	69	69	69	69	-	-
TALON TAIL (mm)	99	99	99	99	-	-
RAYON RADIUS (m)	17	17,5	18	29	-	-
POIDS WEIGHT (grs)	-	-	-	-	-	-

► FIXATIONS BINDINGS



SPEEDLOCK SUPER LIGHT PLATE
VM 412 BLACK + GRIP WALK
COMPATIBLE
Din : 4-12



BAMBOO SIDEWALLS



CHEVRON STRUCTURE BASE

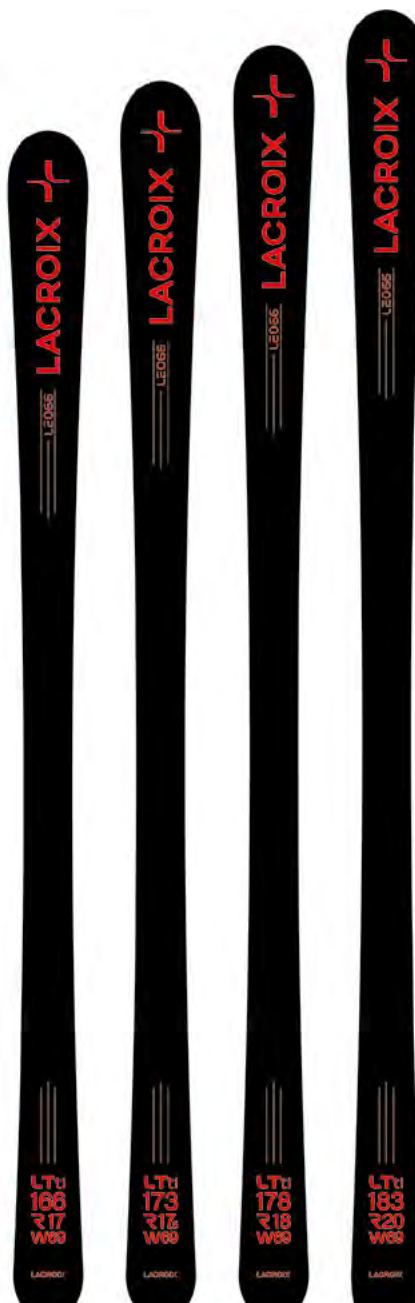
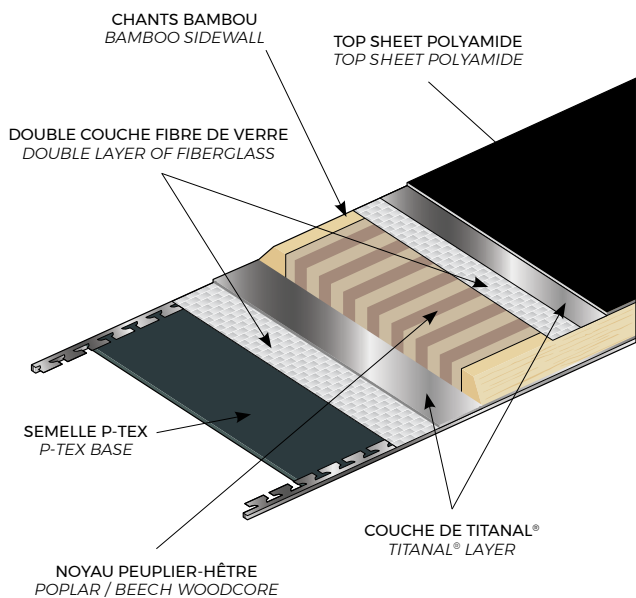

Mach

AVEC FIXATIONS *BINDINGS* : 124 101
 SANS FIXATIONS *NO BINDINGS* : 124 101 N

Un ski de piste agile conçu à partir des caractéristiques d'un ski de course. Idéal pour un skieur à la recherche d'un ski de carving procurant de véritables sensations de vitesse et de contrôle.

Un parfait équilibre entre sportivité et polyvalence !

An agile on-piste ski based on the characteristics of a racing ski. Ideal for skiers looking for a carving ski that delivers real sensations of speed and control.

The perfect balance between sportiness and versatility !

PROFIL DU SKI *SKI PROFILE*

EXPERT				DÉBUTANT <i>BEGINNER</i>
RACING		PISTE		POUDREUSE <i>POWDER</i>
NEIGE DURE <i>HARD SNOW</i>				NEIGE FRAICHE <i>FRESH SNOW</i>

TAILLES <i>SIZES</i> (cm)	153	164	170	176	-	-
SPATULE <i>TIP</i> (mm)	121	121	121	121	-	-
PATIN <i>WAIST</i> (mm)	71	71	71	71	-	-
TALON <i>TAIL</i> (mm)	106	106	106	106	-	-
RAYON <i>RADIUS</i> (m)	11	13	14	16	-	-
POIDS <i>WEIGHT</i> (grs)	-	-	-	-	-	-

► FIXATIONS *BINDINGS*



SPEEDCOM PLATE
VSP 412 BLACK + GRIP WALK
 COMPATIBLE
 Din : 4-12



BAMBOO
 SIDEWALLS



CHEVRON
 STRUCTURE
 BASE



MECHANICAL
 ENGRAVING



ANODIZATION

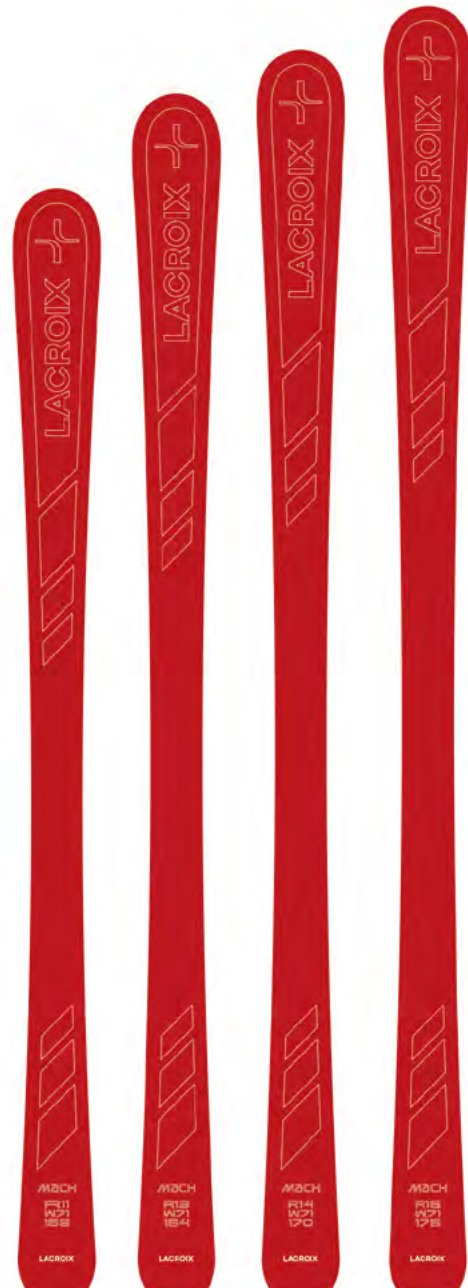
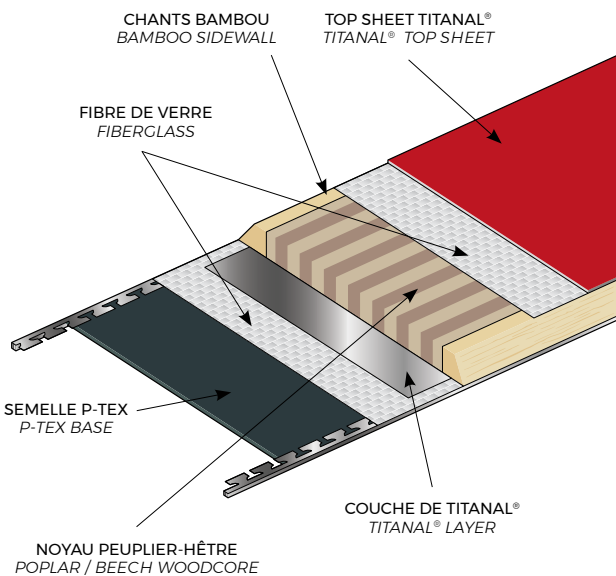

Nouveau ski de la gamme Piste Elite Lacroix. Comportement irréprochable sur la glace, c'est une vraie machine à carver sans compromis. Incisif et puissant, le *GTti* est apprécié par les experts en quête de sensations fortes sur piste.

New ski in the Lacroix Elite Piste range. With impeccable handling on ice, it's a true carving machine with no compromises. Incisive and powerful, the GTti is appreciated by experts looking for thrills on the piste.

PROFIL DU SKI *SKI PROFILE*

EXPERT				DÉBUTANT <i>BEGINNER</i>
RACING		PISTE		POUDREUSE <i>POWDER</i>
NEIGE DURE <i>HARD SNOW</i>				NEIGE FRAICHE <i>FRESH SNOW</i>

TAILLES <i>SIZES</i> (cm)	158	164	170	176	-	-
SPATULE <i>TIP</i> (mm)	124	131	131	131	-	-
PATIN <i>WAIST</i> (mm)	77	77	77	77	-	-
TALON <i>TAIL</i> (mm)	111	111	111	111	-	-
RAYON <i>RADIUS</i> (m)	12	13	14	15	-	-
POIDS <i>WEIGHT</i> (grs)	-	-	-	-	-	-

► FIXATIONS *BINDINGS*



130

SPEEDCOM PLATE
 VSP 412 BLACK + GRIP WALK
 COMPATIBLE
 Din : 4-12



BAMBOO
 SIDEWALLS



CHEVRON
 STRUCTURE
 BASE

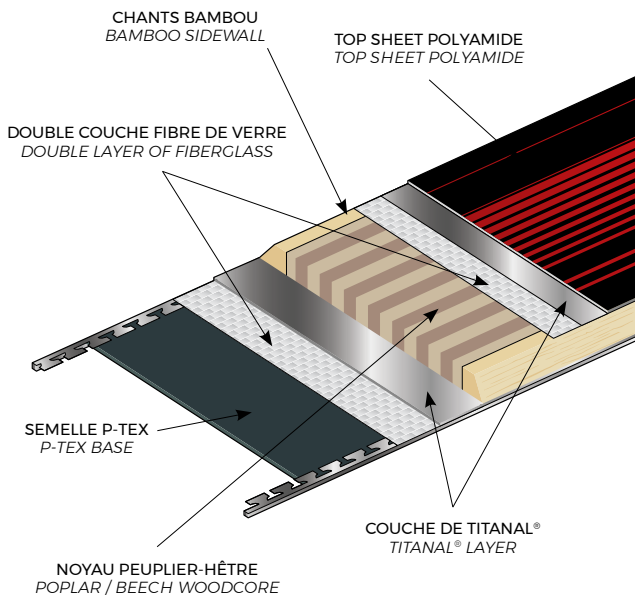

Pearl

AVEC FIXATIONS BINDINGS : 126 250
SANS FIXATIONS NO BINDINGS : 126 250 N

Avec sa construction légère, il est devenu une référence dans sa catégorie. Extrêmement polyvalent, le *Pearl* est un ski spécialement développé pour les femmes souhaitant vivre une expérience unique jusqu'à la fermeture des pistes.

With its lightweight construction, it has become a benchmark in its category. Extremely versatile, the Pearl is a ski specially developed for women who want to enjoy a unique experience right up until the slopes close.

PROFIL DU SKI SKI PROFILE

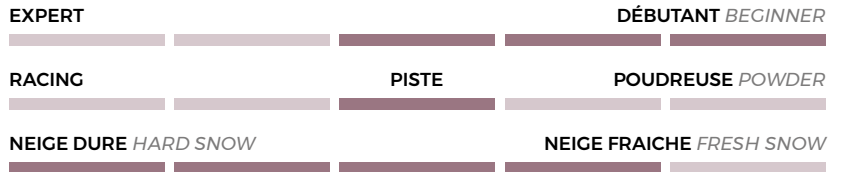

TAILLES SIZES (cm)	144	152	160	168
SPATULE TIP (mm)	123	123	123	123
PATIN WAIST (mm)	73	73	73	73
TALON TAIL (mm)	105	105	105	105
RAYON RADIUS (m)	9,3 / 10,1	9,9 / 11,7	10,9 / 13,1	12,1 / 14,7
POIDS WEIGHT (grs)	-	-	-	-

2025 / 2026

► FIXATIONS BINDINGS



SPEED SPACER PLATE
VSS 310 WHITE + GRIP WALK
COMPATIBLE
Din : 3-10



CHEVRON
STRUCTURE
BASE

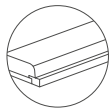

SEMI
CAP



DOUBLE
GEOMETRIE

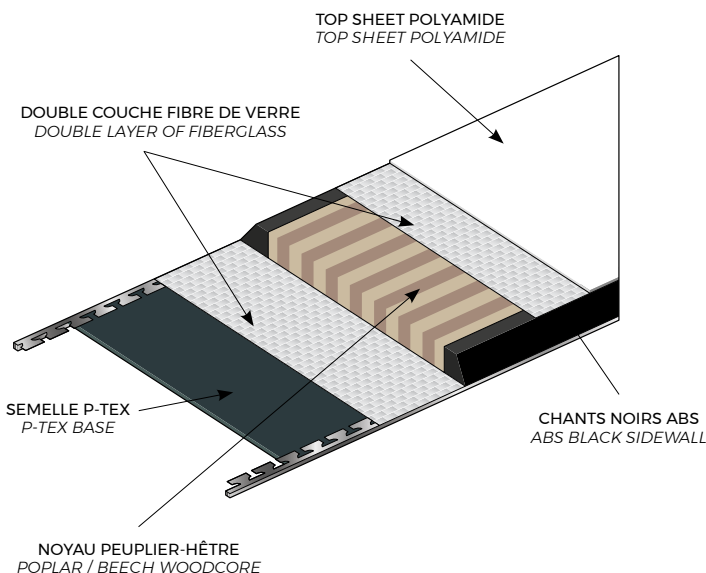

131

LACROIX

Pearl74

AVEC FIXATIONS BINDINGS : 126 350
 SANS FIXATIONS NO BINDINGS : 126 350 N

Un ski performant et sportif prêt à découper la glace. Sa largeur apporte une grande stabilité et son léger rocker avant le fait plonger dans la courbe sans difficulté. Un ski équilibré et technique pour des skieuses exigeantes.

A high-performance, sporty ski ready to cut through the ice. Its width provides great stability and its slight front rocker makes it easy to dive into the curve. A balanced, technical ski for demanding skiers.

PROFIL DU SKI / SKI PROFILE



TAILLES SIZES (cm)	154	164	172	-	-	-
SPATULE TIP (mm)	123	123	123	-	-	-
PATIN WAIST (mm)	74	74	74	-	-	-
TALON TAIL (mm)	103	103	103	-	-	-
RAYON RADIUS (m)	12	14	16	-	-	-
POIDS WEIGHT (grs)	-	-	-	-	-	-

► FIXATIONS BINDINGS



SPEED SPACER PLATE
 VSS 412 BLACK + GRIP WALK
 COMPATIBLE
 Din : 4-12



BAMBOO SIDEWALLS



CHEVRON STRUCTURE BASE



LACROIX

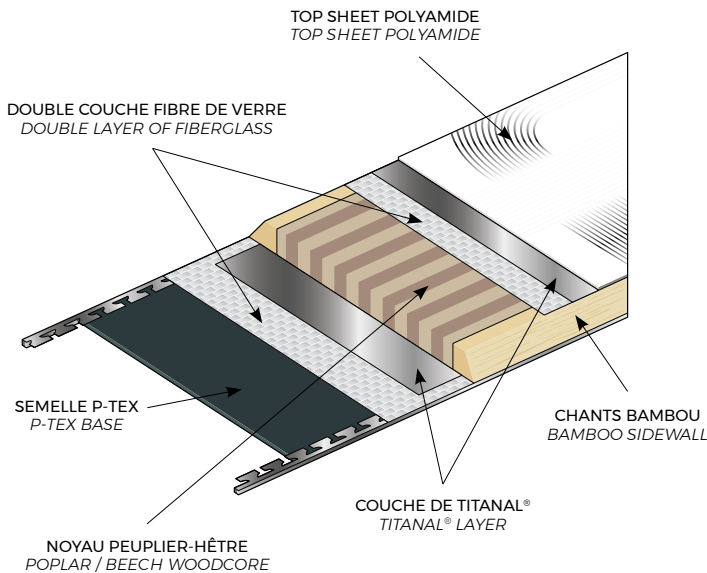

Pearl LX

AVEC FIXATIONS BINDINGS : 125 451
SANS FIXATIONS NO BINDINGS : 125 451 N

Aucun compromis n'est fait sur la conception de ce ski alpin carving spécifiquement conçu pour les femmes à la recherche de la performance. On retrouve un ski efficace, accrocheur et vivace grâce à son noyau bois renforcé par deux plaques de Titanal.

Bien équilibré, ce ski s'adaptera à toutes les conditions de neige.

No compromises have been made in the design of this alpine carving ski, specifically conceived for women in search of performance. The wood core is reinforced with two Titanal plates, making this ski efficient, responsive and lively. Well-balanced, this ski will adapt to all snow conditions.

► FIXATIONS BINDINGS



SPEED SPACER PLATE
VSS 310 BLACK + GRIP WALK
COMPATIBLE
Din : 3-10



BAMBOO
SIDEWALLS



CHEVRON
STRUCTURE
BASE

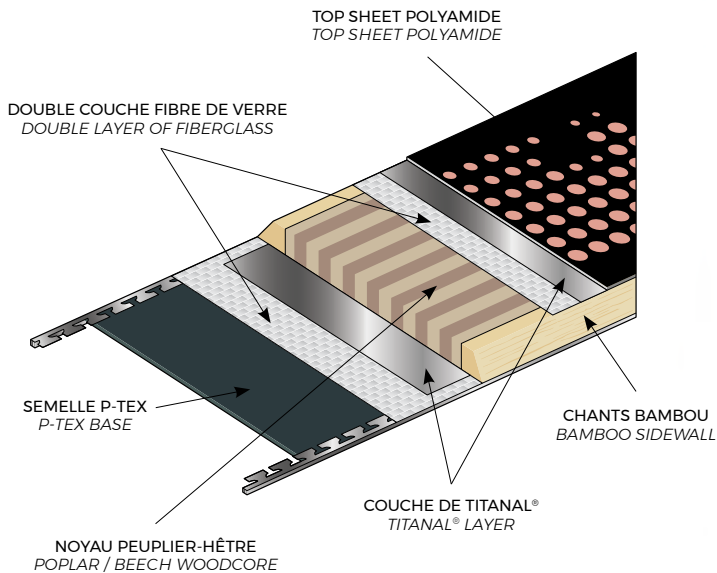

PROFIL DU SKI SKI PROFILE

EXPERT				DÉBUTANT BEGINNER
RACING		PISTE		POUDREUSE POWDER
NEIGE DURE HARD SNOW				NEIGE FRAICHE FRESH SNOW

TAILLES SIZES (cm)	145	151	158	164	-	-
SPATULE TIP (mm)	120	120	120	120	-	-
PATIN WAIST (mm)	71	71	71	71	-	-
TALON TAIL (mm)	106	106	106	106	-	-
RAYON RADIUS (m)	9	10	11	13	-	-
POIDS WEIGHT (grs)	-	-	-	-	-	-

2025 / 2026

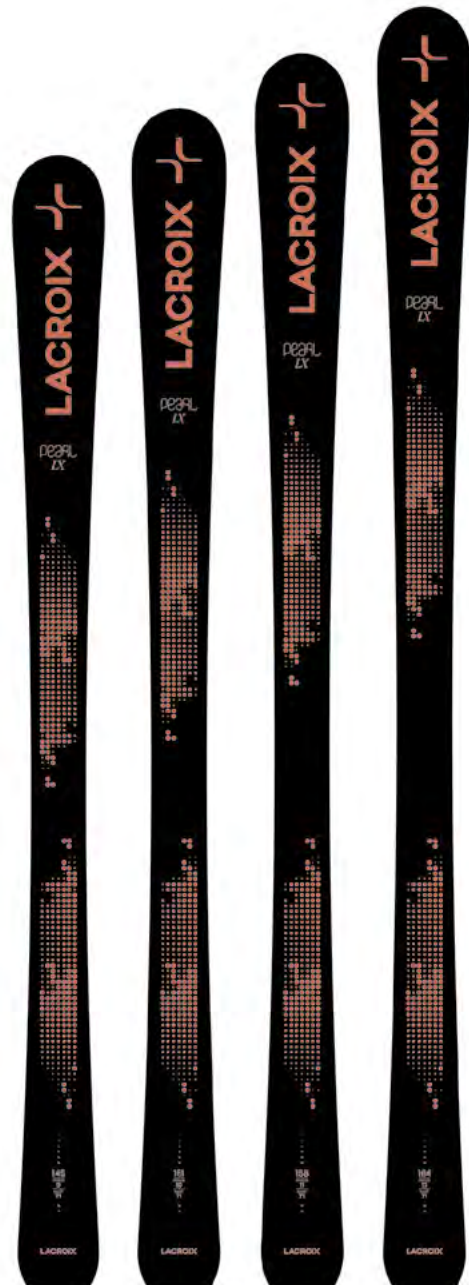

Mona

AVEC FIXATIONS BINDINGS : 126 550
SANS FIXATIONS NO BINDINGS : 126 550 N

Un ski vif et précis sur piste, qui enchaîne les petits virages comme les grandes courbes avec une aisance remarquable. Grâce à son noyau en hêtre et peuplier, renforcé par du Titanal et de la fibre de verre, il offre un contact avec la neige d'une qualité exceptionnelle !

A ski that's lively and precise on the piste, linking small turns to big ones with remarkable ease. Thanks to its beech and poplar core, reinforced with Titanal and fiberglass, it offers exceptional snow contact!

PROFIL DU SKI / SKI PROFILE

EXPERT				DÉBUTANT BEGINNER
RACING		PISTE		POUDREUSE POWDER
				NEIGE FRAICHE FRESH SNOW
				NEIGE DURE HARD SNOW

TAILLES SIZES (cm)	150	158	164	170	-	-
SPATULE TIP (mm)	131	131	131	131	-	-
PATIN WAIST (mm)	77	77	77	77	-	-
TALON TAIL (mm)	111	111	111	111	-	-
RAYON RADIUS (m)	12	12	13	14	-	-
POIDS WEIGHT (grs)	-	-	-	-	-	-

► FIXATIONS BINDINGS



SPEED SPACER PLATE
VSS 310 BLACK + GRIP WALK
COMPATIBLE
Din : 3-10



BAMBOO
SIDEWALLS



CHEVRON
STRUCTURE
BASE

LACROIX

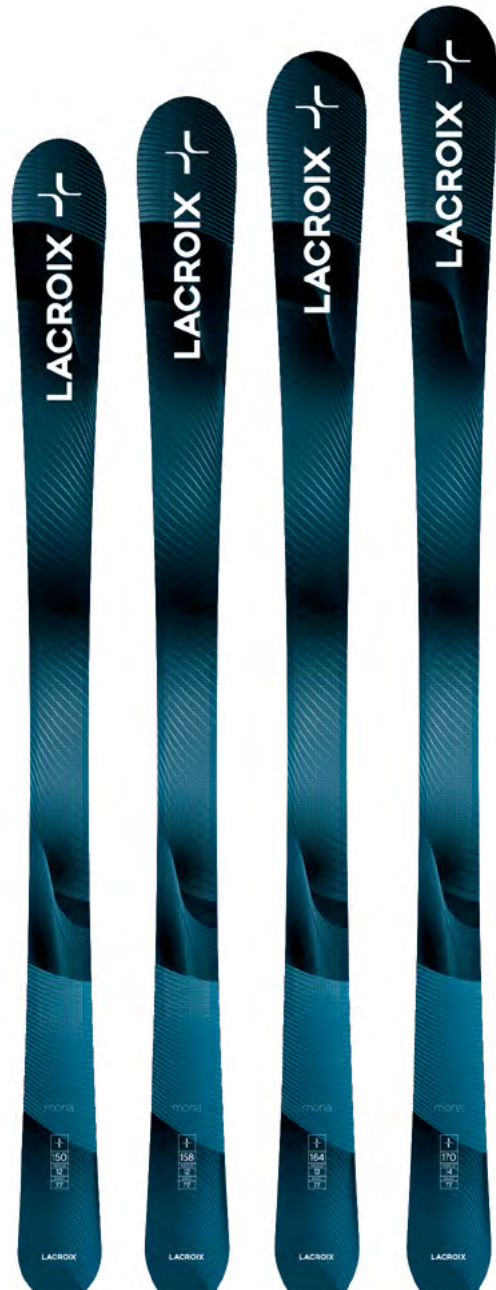
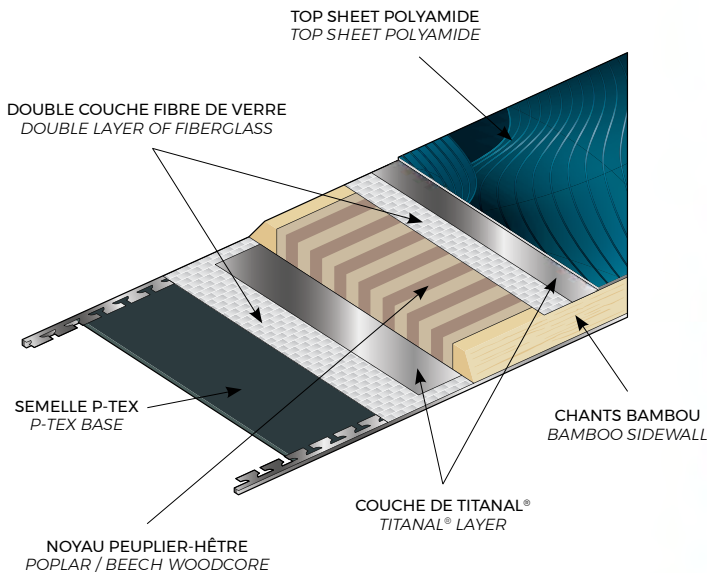

Alma

AVEC FIXATIONS BINDINGS : 126 650
SANS FIXATIONS NO BINDINGS : 126 650 N

Un ski réactif et précis sur piste, qui enchaîne avec aisance aussi bien les virages serrés que les grandes courbes. Son design, inspiré par l'œuvre de la designer Alma Siedhoff-Buscher, allie parfaitement fonctionnalité et esthétique.

A ski that's responsive and precise on the piste, linking tight turns and sweeping curves with ease. Its design, inspired by the work of designer Alma Siedhoff-Buscher, perfectly combines functionality and aesthetics.

► FIXATIONS BINDINGS



SPEED SPACER PLATE
VSS 310 WHITE + GRIP WALK
COMPATIBLE
Din : 3-10



BAMBOO
SIDEWALLS



CHEVRON
STRUCTURE
BASE

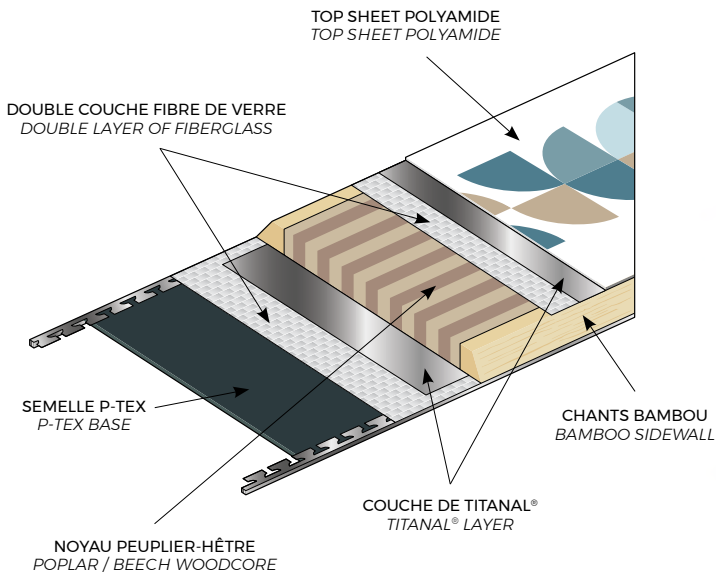

PROFIL DU SKI / SKI PROFILE



TAILLES SIZES (cm)	150	158	164	170		
SPATULE TIP (mm)	131	131	131	131	-	-
PATIN WAIST (mm)	77	77	77	77	-	-
TALON TAIL (mm)	111	111	111	111	-	-
RAYON RADIUS (m)	12	12	13	14	-	-
POIDS WEIGHT (grs)	-	-	-	-	-	-

2025 / 2026



135

LACROIX

Soft

AVEC FIXATIONS BINDINGS : 126 300
SANS FIXATIONS NO BINDINGS : 126 300 N

Un ski doté d'une géométrie à double rayon : un rayon avant réduit pour faciliter les transitions, tandis que le rayon élargi assure une sortie rapide et une stabilité optimale dans les grandes courbes. Le **Soft** offre des performances fiables quelles que soient les conditions de neige ou la qualité du terrain.

A ski with dual-radius geometry: a reduced front radius for easy transitions, while the wider radius ensures fast exit and optimum stability in big curves. Soft offers reliable performance whatever the snow conditions or terrain.

PROFIL DU SKI SKI PROFILE



TAILLES SIZES (cm)	152	160	170	176
SPATULE TIP (mm)	123	123	123	123
PATIN WAIST (mm)	74	74	74	74
TALON TAIL (mm)	105	105	105	105
RAYON RADIUS (m)	9,9 / 11,7	10,9 / 13,1	12,1 / 14,7	13,5 / 16,8
POIDS WEIGHT (grs)	-	-	-	-

► FIXATIONS BINDINGS



SPEED SPACER PLATE
VSS 412 BLACK + GRIP WALK
COMPATIBLE
Din : 4-12



CHEVRON
STRUCTURE
BASE

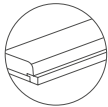

SEMI
CAP



DOUBLE
GEOMETRIE

136

LACROIX

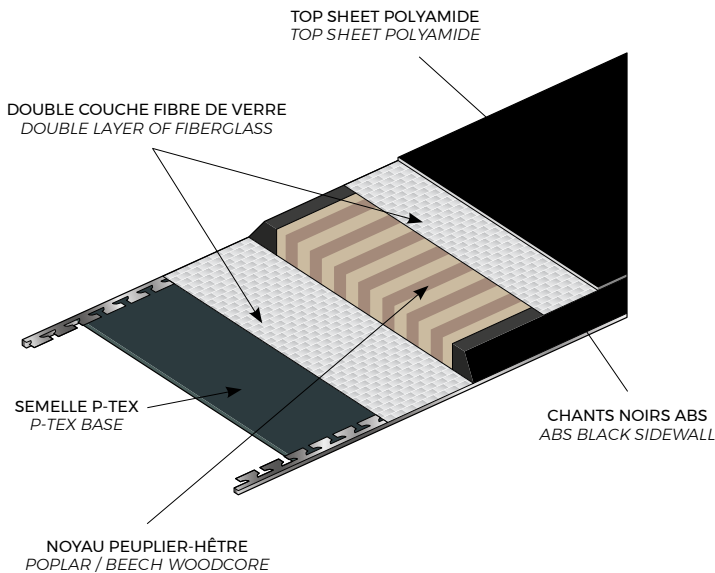

2025 / 2026

Conçu pour les skieurs aimant profiter pleinement d'une longue journée de ski, le LX promet un plaisir maximal en enchaînant les virages sans efforts grâce à sa performance et sa maniabilité.

Un classique pour les clients Lacroix et la garantie d'une expérience unique !

Designed for skiers who want to get the most out of a long day's skiing, the LX promises maximum pleasure with effortless turn after effortless turn, thanks to its performance and maneuverability. A classic for Lacroix customers and the guarantee of a unique experience !

► FIXATIONS BINDINGS



SPEEDCOM PLATE
VSP 412 BLACK + GRIP WALK
COMPATIBLE
Din : 4-12



BAMBOO
SIDEWALLS



CHEVRON
STRUCTURE
BASE

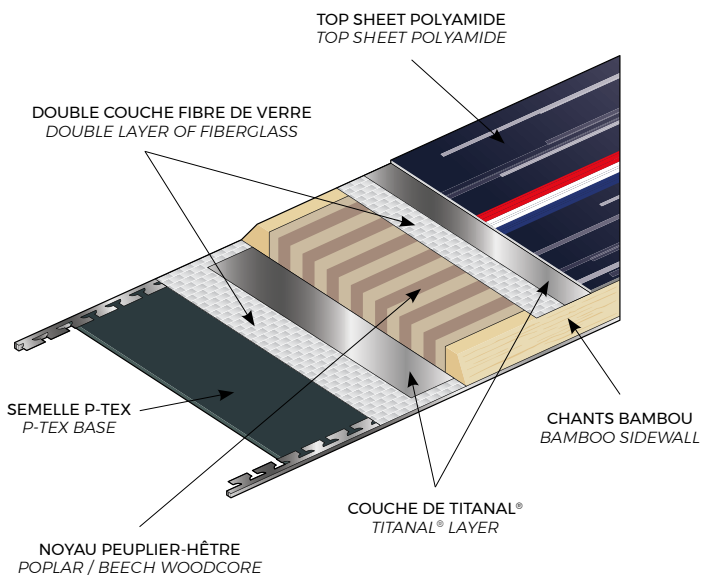

PROFIL DU SKI SKI PROFILE

EXPERT				DÉBUTANT BEGINNER
RACING		PISTE		POUDREUSE POWDER
NEIGE DURE HARD SNOW				NEIGE FRAICHE FRESH SNOW

TAILLES SIZES (cm)	153	164	170	176	-	-
SPATULE TIP (mm)	122	122	122	122	-	-
PATIN WAIST (mm)	71	71	71	71	-	-
TALON TAIL (mm)	106	106	106	106	-	-
RAYON RADIUS (m)	11	13	14	16	-	-
POIDS WEIGHT (grs)	-	-	-	-	-	-

2025 / 2026



Portillo rend hommage au design originel des skis LACROIX ainsi qu'à la première médaille d'argent de Léo, remportée lors de la descente des Championnats du Monde à Portillo, au Chili, en 1966. Ce ski promet un plaisir incomparable en offrant une performance exceptionnelle et une maniabilité sans effort, idéale pour enchaîner les virages avec aisance.

Portillo pays tribute to the original design of LACROIX skis, as well as to Léo's first silver medal, won in the downhill at the World Championships in Portillo, Chile, in 1966. This ski promises incomparable pleasure by offering exceptional performance and effortless maneuverability, ideal for linking turns with ease.

► FIXATIONS BINDINGS



SPEEDCOM PLATE
VSP 412 BLACK + GRIP WALK
COMPATIBLE
Din : 4-12



BAMBOO
SIDEWALLS



CHEVRON
STRUCTURE
BASE

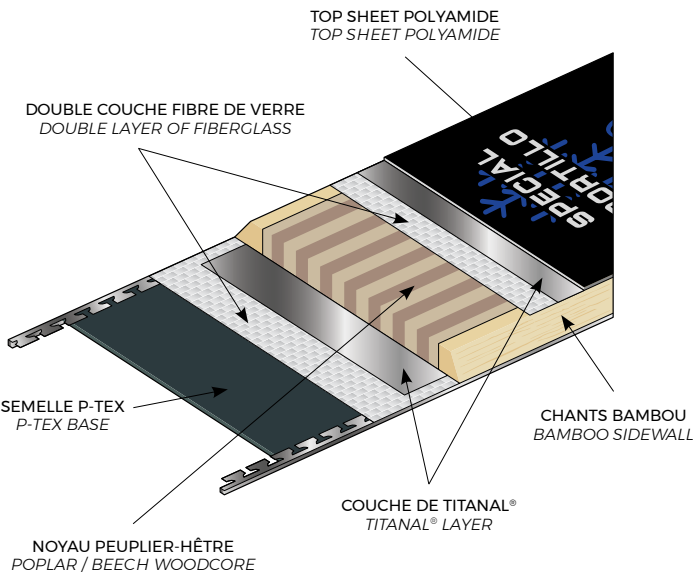

PROFIL DU SKI *SKI PROFILE*

	EXPERT				DÉBUTANT <i>BEGINNER</i>	
	RACING		PISTE		POUDREUSE <i>POWDER</i>	
	NEIGE DURE <i>HARD SNOW</i>			NEIGE FRAICHE <i>FRESH SNOW</i>		
TAILLES <i>SIZES</i> (cm)	153	164	170	176	-	-
SPATULE <i>TIP</i> (mm)	122	122	122	122	-	-
PATIN <i>WAIST</i> (mm)	71	71	71	71	-	-
TALON <i>TAIL</i> (mm)	106	106	106	106	-	-
RAYON <i>RADIUS</i> (m)	11	13	14	16	-	-
POIDS <i>WEIGHT</i> (grs)	-	-	-	-	-	-



Monarc

AVEC FIXATIONS BINDINGS : 124 204
SANS FIXATIONS NO BINDINGS : 124 204 N

Un ski agile sur piste qui enchaîne avec une grande précision les petits virages comme les grandes courbes.

Son noyau en hêtre / peuplier renforcé par du Titanal et de la fibre de verre, lui octroie un toucher de neige incroyable !

An agile on-piste ski that links small turns and big curves with great precision. Its beech/poplar core, reinforced with Titanal and fiberglass, gives it an incredible feel for the snow !

PROFIL DU SKI / SKI PROFILE



TAILLES SIZES (cm)	150	158	164	170	176	182
SPATULE TIP (mm)	131	131	131	131	131	131
PATIN WAIST (mm)	77	77	77	77	77	77
TALON TAIL (mm)	111	111	111	111	111	111
RAYON RADIUS (m)	12	12	13	14	15	16
POIDS WEIGHT (grs)	-	-	-	-	-	-

2025 / 2026

► FIXATIONS BINDINGS



SPEED SPACER PLATE
VSS 412 BLACK + GRIP WALK
COMPATIBLE
Din : 4-12



BAMBOO
SIDEWALLS



CHEVRON
STRUCTURE
BASE

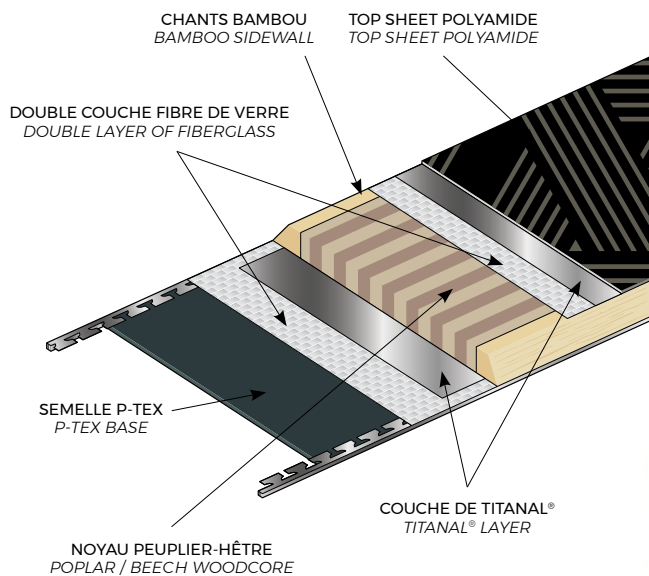

139

LACROIX

Excellence

AVEC FIXATIONS BINDINGS : 125 300
SANS FIXATIONS NO BINDINGS : 125 300 N

Le ski performance, facile et réactif, doté d'une largeur sous le pied de 74mm. Il est construit à partir d'un noyau bois / Titanal pour plus de puissance et de plaisir.

Une sensation d'équilibre sur tous types de neige et une volonté de rendre le carving accessible sans trop d'effort.

The performance ski, easy and responsive, with a 74mm width underfoot. It's built with a wood / Titanal core for more power and fun.

A feeling of balance on all types of snow and a desire to make carving accessible without too much effort.

PROFIL DU SKI SKI PROFILE

EXPERT	PISTE		DÉBUTANT BEGINNER		
RACING	PISTE		POUDREUSE POWDER		
NEIGE DURE HARD SNOW		NEIGE FRAICHE FRESH SNOW			

TAILLES SIZES (cm)	164	172	180	-	-	-
SPATULE TIP (mm)	123	123	123	-	-	-
PATIN WAIST (mm)	74	74	74	-	-	-
TALON TAIL (mm)	103	103	103	-	-	-
RAYON RADIUS (m)	12	14	16	-	-	-
POIDS WEIGHT (grs)	-	-	-	-	-	-

► FIXATIONS BINDINGS



140

SPEED SPACER PLATE
VSS 412 BLACK + GRIP WALK
COMPATIBLE
Din : 4-12



BAMBOO
SIDEWALLS



CHEVRON
STRUCTURE
BASE

LACROIX

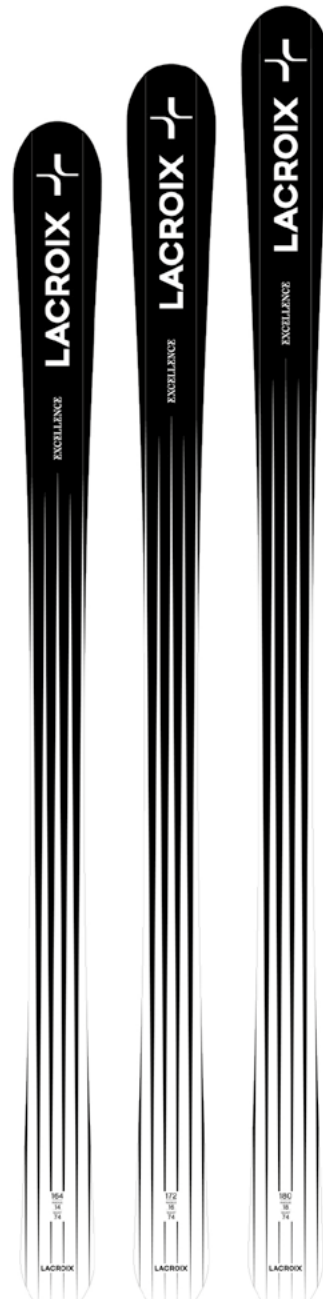
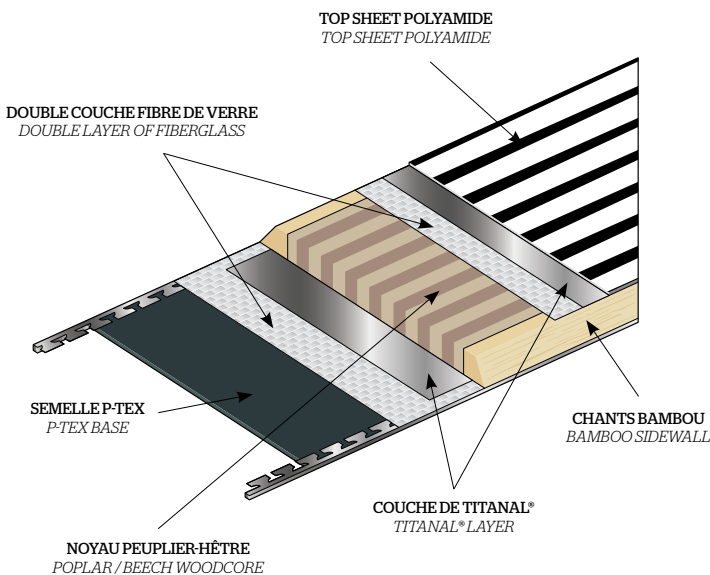

L'icône *LXR* fait son grand retour cette année, intégrant une impression directe sur Titanal avec une anodisation de 20 microns. Un ski All-Mountain haute performance.

The iconic LXR makes a comeback this year, featuring direct printing on Titanal with 20-micron anodizing. A high-performance All-Mountain ski.

PROFIL DU SKI *SKI PROFILE*



TAILLES <i>SIZES</i> (cm)	166	172	178	184	-	-
SPATULE <i>TIP</i> (mm)	131	131	131	131	-	-
PATIN <i>WAIST</i> (mm)	85	85	85	85	-	-
TALON <i>TAIL</i> (mm)	112	112	112	112	-	-
RAYON <i>RADIUS</i> (m)	15	17	18	20	-	-
POIDS <i>WEIGHT</i> (grs)	-	-	-	-	-	-

► FIXATIONS *BINDINGS*



SPEED SPACER PLATE
 VSS 412 BLACK + GRIP WALK
 COMPATIBLE
 Din : 4-12



BAMBOO
 SIDEWALLS



CHEVRON
 STRUCTURE
 BASE



DIRECT
 PRINTING

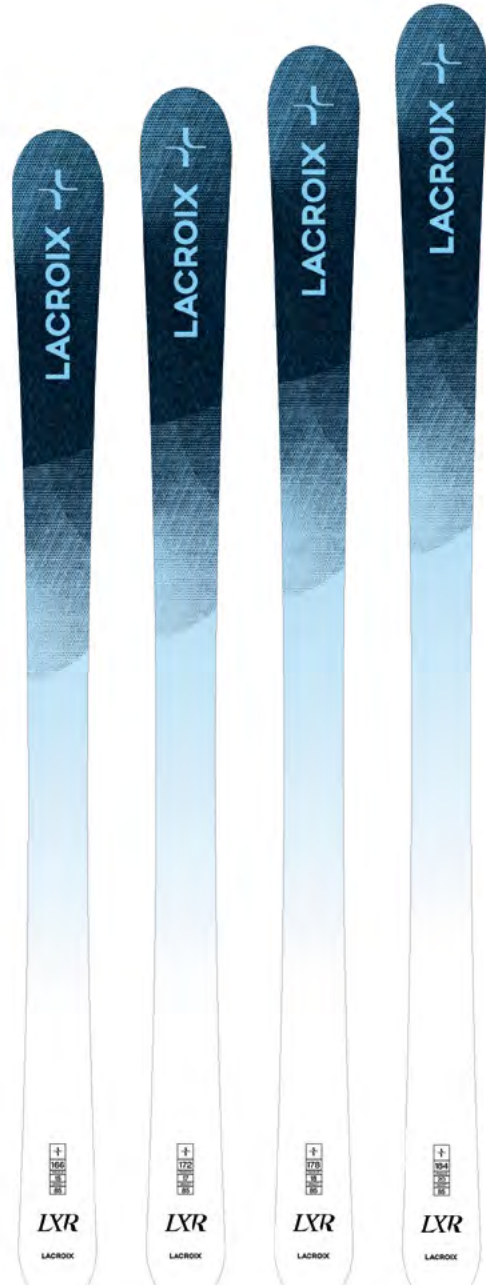
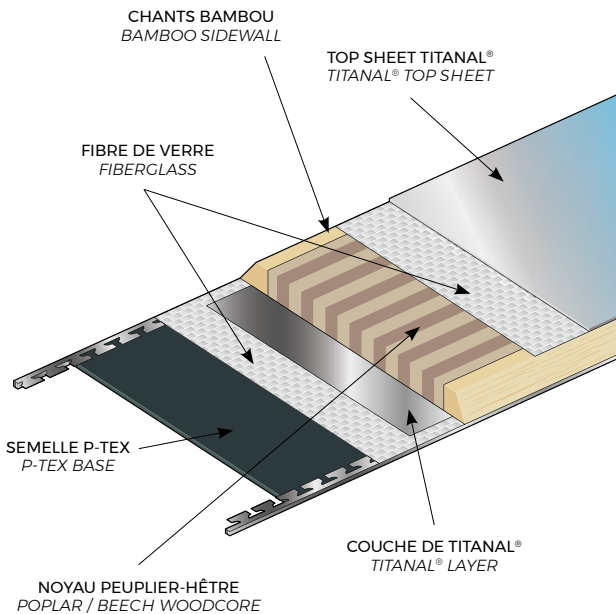

Référence

AVEC FIXATIONS BINDINGS : 125 202
SANS FIXATIONS NO BINDINGS : 125 202 N

Si vous deviez en choisir un seul, ça serait lui ! Un ski multifonctionnel conçu pour être performant sur piste que hors piste. Le plaisir de skier sans limite et quelles que soient les conditions. La référence des skis Piste All mountain.

If you had to choose just one, this would be it ! A multifunctional ski designed to perform both on and off piste. Unlimited skiing pleasure, whatever the conditions. The benchmark for all-mountain piste skis.

PROFIL DU SKI SKI PROFILE



TAILLES SIZES (cm)	166	172	178	184	-	-
SPATULE TIP (mm)	131	131	131	131	-	-
PATIN WAIST (mm)	85	85	85	85	-	-
TALON TAIL (mm)	112	112	112	112	-	-
RAYON RADIUS (m)	15	17	18	20	-	-
POIDS WEIGHT (grs)	-	-	-	-	-	-

► FIXATIONS BINDINGS



SPEED SPACER PLATE
VSS 412 BLACK + GRIP WALK
COMPATIBLE
Din : 4-12



BAMBOO SIDEWALLS



CHEVRON STRUCTURE BASE

LACROIX

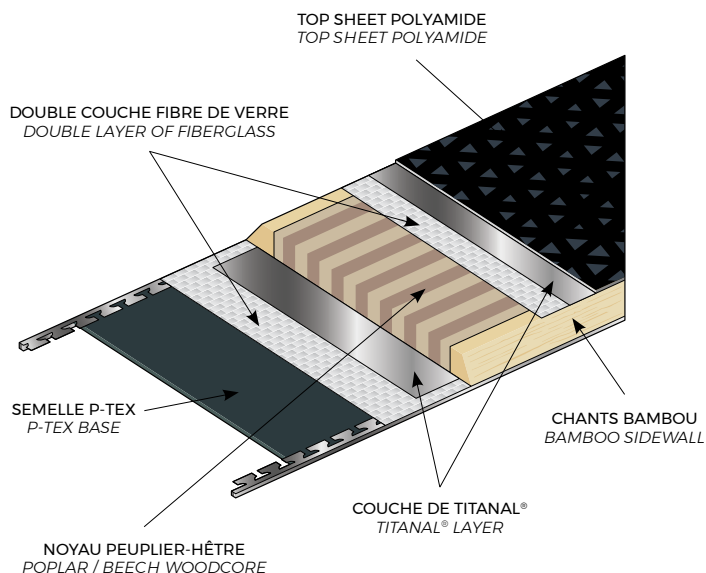

Escape

AVEC FIXATIONS *BINDINGS* : 125 203
 SANS FIXATIONS *NO BINDINGS* : 125 203 N

Performant sur tous les terrains et dans toutes les profondeurs de neige, le nouveau *Escape* ne pourra que vous surprendre ! Conçus spécifiquement pour les freeriders les plus exigeants, ces skis vous séduiront par leur agilité et leur contrôle sans faille.

Performing well on all types of terrain and in all depths of snow, the new Escape is bound to surprise you ! Designed specifically for the most demanding freeriders, these skis will win you over with their agility and flawless control.

PROFIL DU SKI *SKI PROFILE*



TAILLES <i>SIZES</i> (cm)	168	178	188	-	-	-
SPATULE <i>TIP</i> (mm)	135	135	135	-	-	-
PATIN <i>WAIST</i> (mm)	99	99	99	-	-	-
TALON <i>TAIL</i> (mm)	122	122	122	-	-	-
RAYON <i>RADIUS</i> (m)	18	21	23	-	-	-
POIDS <i>WEIGHT</i> (grs)	-	-	-	-	-	-

► FIXATIONS *BINDINGS*



SPEED SPACER PLATE
 VSS 412 BLACK + GRIP WALK
 COMPATIBLE
 Din : 4-12



BAMBOO
 SIDEWALLS



CHEVRON
 STRUCTURE
 BASE

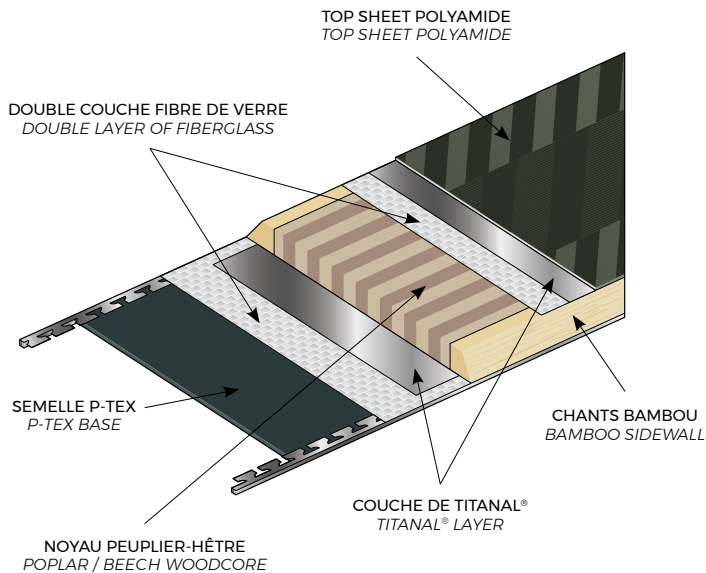

Karakorum

SANS FIXATIONS NO BINDINGS : 123 301 N

Léger et agile, le *Karakorum* sera votre compagnon idéal pour être le premier au sommet. Grâce à son noyau en bois et à sa construction carbone, il vous permettra de garder le contrôle lors de la descente même pour un skieur alpin expérimenté.

Lightweight and agile, the Karakorum will be your ideal companion if you want to be the first to the top. Thanks to its wood core and carbon construction, it will keep you in control on the descent, even for an experienced alpine skier

PROFIL DU SKI SKI PROFILE



TAILLES SIZES (cm)	154	167	181	-	-	-
SPATULE TIP (mm)	123	123	123	-	-	-
PATIN WAIST (mm)	87	87	87	-	-	-
TALON TAIL (mm)	110	110	110	-	-	-
RAYON RADIUS (m)	15	18	21	-	-	-
POIDS WEIGHT (grs)	1050	1209	1341	-	-	-

2025 / 2026

144



BAMBOO SIDEWALLS



CHEVRON STRUCTURE BASE

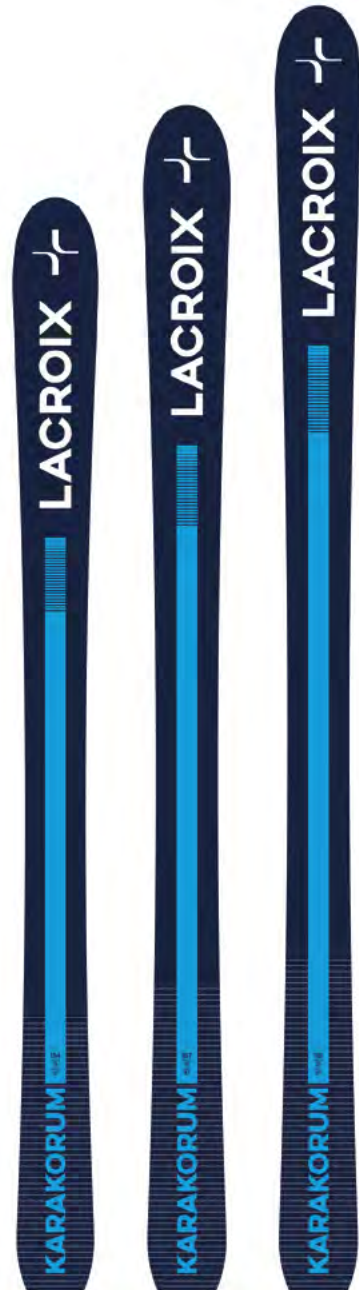
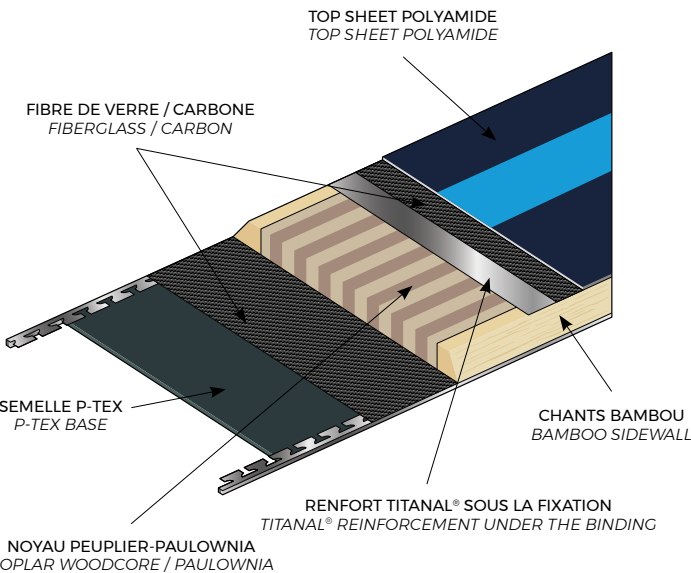

LACROIX



LACROIX
M2CH
R13
W71
164
LACROIX

LACROIX
M2/TER
R171
R14
W67
LACROIX



2025 / 2026

146

LACROIX



LX Strap
Réf. **224401**

Elégance et résistance
Elegance and resistance



999
Black

Tailles *Sizes* (cm)

14 x 6 TU

TECHNICITÉS

Fabrication cuir synthétique
Couche de renfort PU
Fixation par Velcro
Vendu à l'unité

SPECIFICATIONS

*Made in synthetic leather
PU reinforcement layer
Fastening by Velcro
Sold per unit*

LX Pole
Réf. **223250**

Légèreté, ergonomie et confort
Lightness, ergonomoy and comfort



999
Black



CUIR PU



110 115 120 125 130 135

TECHNICITÉS

Poignée ergonomique en cuir cousu
Strap ajustable en cuir embossé
Brin carbone texturé Ø13 mm
Rondelle course Ø60 mm
Pointe Tungsten / Carbide

SPECIFICATIONS

*Ergonomic handle in stitched leather
Adjustable strap in embossed leather
Pole in textured carbon Ø13 mm
Race basket Ø60 mm
Tip in Tungsten / Carbide*



Description

Masque de ski magnétique unisexe
Unisex magnetic ski mask

Caractéristiques

- Ecran magnétique
- Ecran supplémentaire "rose" catégorie 1
- Traitement anti-buée à l'intérieur
- Traitement anti-rayures à l'extérieur
- Technologie de verre sphérique HD double écran en polycarbonate
- Triple couche de mousse
- Compatible port d'un casque
- Élastique ajustable avec bandes siliconnées
- Fabrication Italienne
- *Magnetic screen*
- *Additional "pink" category 1 lens*
- *Anti-fog treatment inside*
- *Anti-scratch treatment outside*
- *HD spherical glass technology*
- *Double polycarbonate screen*
- *Triple foam layer*
- *Helmet compatible*
- *Adjustable elastic with silicon bands*
- *Made in Italy*



STARDUST

Réf. 223510

Champ de vision large, confort, écran magnétique
Wide field of vision, comfort, magnetic screen

Livré avec un deuxième écran mauvais temps.
Supplied with a second weather screen.

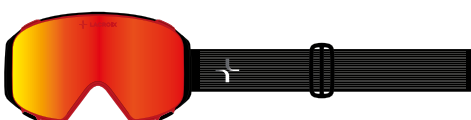
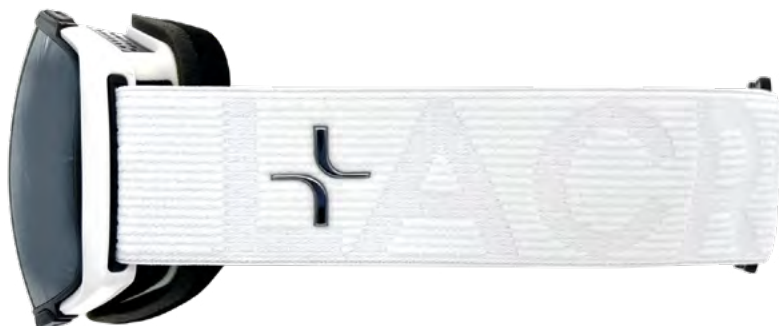

Matte Black Frame / Magma Lens
223510-955

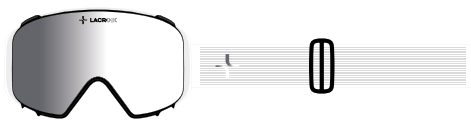

Matte White Frame / Silver Lens
223510-971



Matte White Frame / Shadow Lens
223510-999

2025 / 2026

149

Description

Masque de ski magnétique unisexe
Unisex magnetic ski mask

Caractéristiques

- Ecran magnétique
- Ecran supplémentaire "rose" catégorie 1
- Traitement anti-buée à l'intérieur
- Traitement anti-rayures à l'extérieur
- Technologie de verre sphérique HD double écran en polycarbonate
- Triple couche de mousse
- Compatible port d'un casque
- Élastique ajustable avec bandes siliconnées
- Fabrication Italienne
- *Magnetic screen*
- *Additional "pink" category 1 lens*
- *Anti-fog treatment inside*
- *Anti-scratch treatment outside*
- *HD spherical glass technology*
- *Double polycarbonate screen*
- *Triple foam layer*
- *Helmet compatible*
- *Adjustable elastic with silicon bands*
- *Made in Italy*



ECLIPSE

Réf. 223570

Champ de vision large, confort, écran magnétique
Wide field of vision, comfort, magnetic screen

Livré avec un deuxième écran mauvais temps.
Supplied with a second weather screen.



White Pearl Frame / Rosa Lens
223570-932



White Pearl Frame / Silver Lens
223570-971



Matte Black Frame / Silver Lens
223570-979



Matte Black Frame / Shadow Lens
223570-999

LACROIX

Chaleur, confort, graphique
Warmth, comfort, graphic

YVES Bonnet

Réf. 425503

Description

Coupe ajustée / Slim fit

Matières / Materials

- Fil : 100% Laine Mérinos extrafine. La fibre de mérinos est dotée d'une grande finesse, naturellement antibactérienne et thermorégulatrice.
- Bonnet partiellement doublé de polaire.
- Broderie associée à une technique de tricot complexe.
- Yarn: 100% extra-fine Merino wool. Merino fibre is extremely fine, naturally antibacterial and thermoregulating.
- Beanie partly fleece-lined.
- Embroidery combined with a complex knitting technique.

2025 / 2026



TU

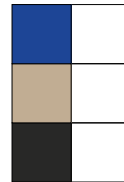

150

Chaleur, confort, graphique
Warmth, comfort, graphic

PHILIPPE Bonnet

Réf. 425504

Description

Coupe ajustée / Slim fit

Matières / Materials

- Tricot jacquard.
- Fil : 40% Laine Mérinos 30% Viscose 20% Polyamide 10% Cachemire : La fibre de Mérinos est dotée d'une grande finesse, naturellement antibactérienne et thermorégulatrice. Le cachemire apporte une touche de douceur et de volume supplémentaire.
 - Bonnet partiellement doublé de polaire.
 - Jacquard knit.
 - Yarn : 40% Merino Wool 30% Viscose 20% Polyamide 10% Cashmere: Merino fibre is extremely fine, naturally antibacterial and thermoregulating. Cashmere adds a touch of softness and extra volume.
 - Partly fleece-lined.

LACROIX

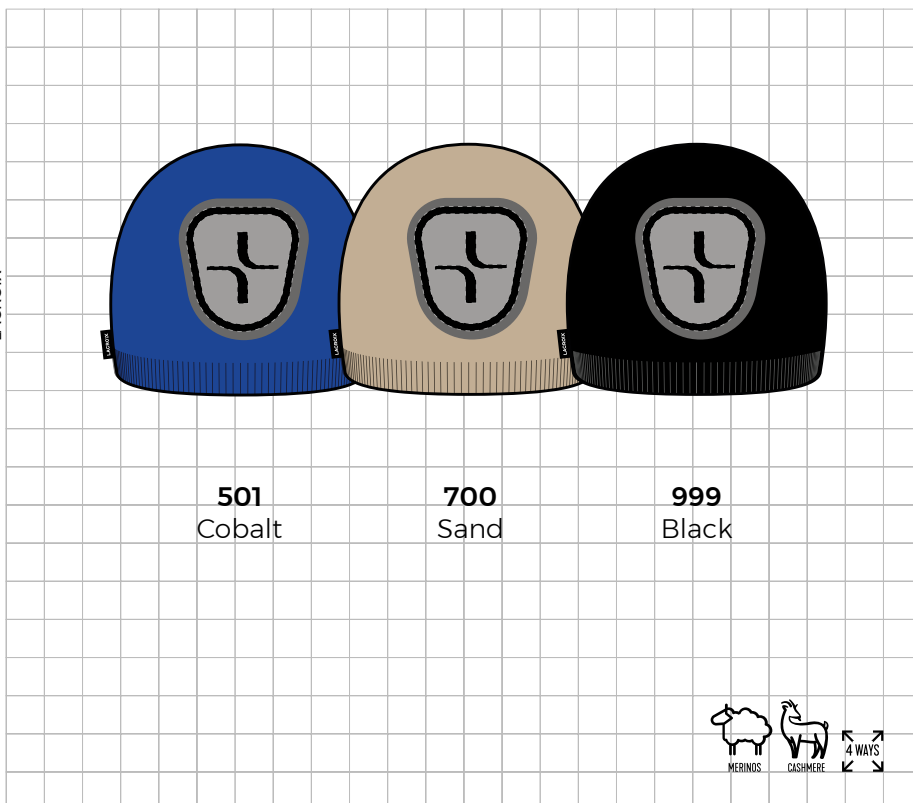

TU



Description

Coupe ajustée / Slim fit

Matières / Materials

Tricot fine côte anglaise.

· Fil : 40% Laine Mérinos 30% Viscose 20% Polyamide 10% Cachemire : La fibre de Mérinos est dotée d'une grande finesse, naturellement antibactérienne et thermorégulatrice. Le cachemire apporte une touche de douceur et de volume supplémentaire.

· Bonnet entièrement doublé de polaire.

· Méga Pompon détachable pressionné en fourrure synthétique.

Fine rib knit.

· Yarn : 40% Merino Wool 30% Viscose 20% Polyamide 10% Cashmere: Merino fibre is extremely fine, naturally antibacterial and thermoregulating. Cashmere adds a touch of softness and extra volume.

· Fully fleece-lined beanie.

· Detachable synthetic fur pom-pom.

CATHERINE Bonnet

Réf. 425563

Pompon amovible.

Removable pompon.

Chaleur, confort, douceur, élégance
Warmth, comfort, softness, elegance

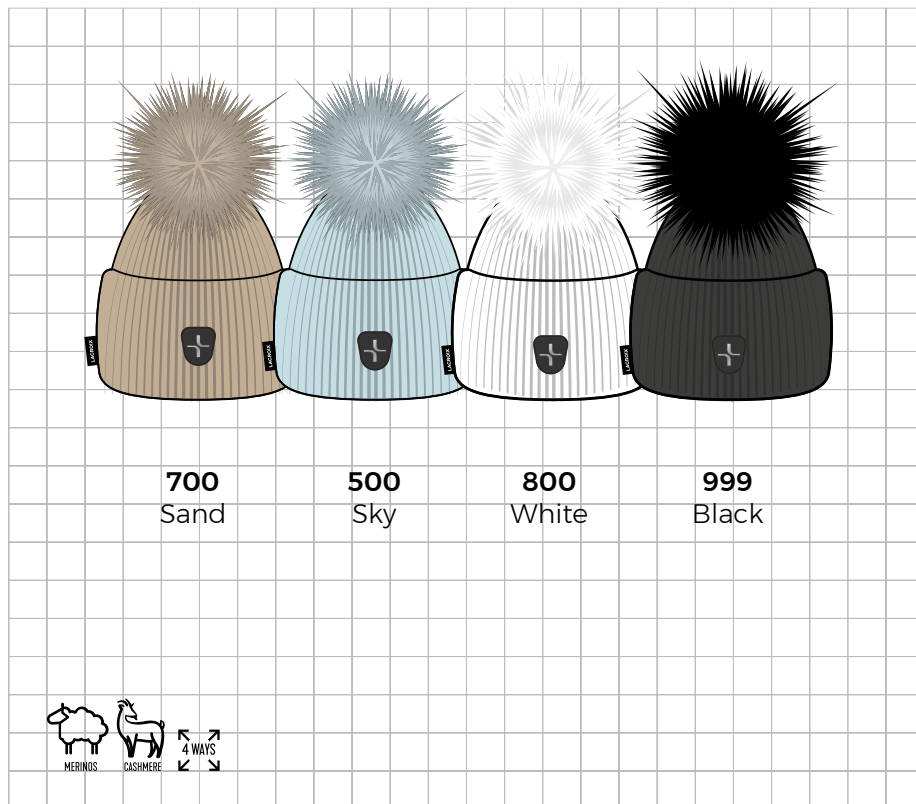

2025 / 2026

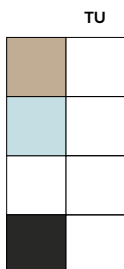

Légèreté, thermorégulation, confort.
Lightness, thermoregulation, comfort.

STEALTH Top

Réf. 423100

Ce sous-vêtement Seamless est construit en Body-mapping afin de fournir compression et évacuation de la transpiration.

This Body mappings Seamless technical underwear is designed to provide compression and wick away perspiration.

Description

Coupe ergonomique
Ergonomic fit

Matières / Materials

THERMOLITE :

THERMOLITE® Ultra Stretch

Composition :

59% Polyester 34% Polyamide

7% Elasthanne

THERMOLITE® Ultra Stretch

Composition :

59% Polyester 34% Polyamide

7% Elastane

2025 / 2026



999
Black

THERMOLITE

4 WAYS



WARM



BREATHABLE

S/M L/XL



152

Légèreté, thermorégulation, confort.
Lightness, thermoregulation, comfort.

STEALTH Bottom

Réf. 423101

Ce sous-vêtement Seamless est construit en Body-mapping afin de fournir compression et évacuation de la transpiration.

This Body mappings Seamless technical underwear is designed to provide compression and wick away perspiration.

Description

Coupe ergonomique
Ergonomic fit

Matières / Materials

THERMOLITE :

THERMOLITE® Ultra Stretch

Composition :

59% Polyester 34% Polyamide

7% Elasthanne

THERMOLITE® Ultra Stretch

Composition :

59% Polyester 34% Polyamide

7% Elastane

LACROIX

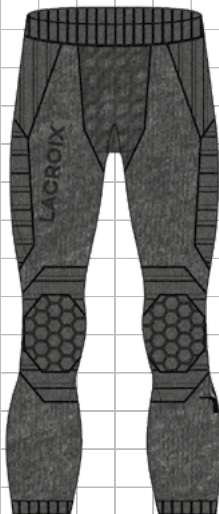

999
Black

THERMOLITE

4 WAYS



WARM



BREATHABLE

S/M L/XL



Description
Coupe ergonomique
Ergonomic fit

Matières / Materials

THERMOLITE :
THERMOLITE® Ultra Stretch
Composition :
59% Polyester 34% Polyamide
7% Elasthane
THERMOLITE® Ultra Stretch
Composition :
59% Polyester 34% Polyamide
7% Elastane

ECLIPSE Top
Réf. 423160

Légèreté, thermorégulation, confort
Lightness, thermoregulation, comfort

Ce sous-vêtement Seamless est construit en Body-mapping afin de fournir compression et évacuation de la transpiration.

This Body mappings Seamless technical underwear is designed to provide compression and wick away perspiration.

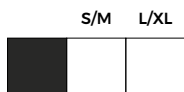

2025 / 2026

153

Description
Coupe ergonomique
Ergonomic fit

Matières / Materials

THERMOLITE :
THERMOLITE® Ultra Stretch
Composition :
59% Polyester 34% Polyamide
7% Elasthane
THERMOLITE® Ultra Stretch
Composition :
59% Polyester 34% Polyamide
7% Elastane

ECLIPSE Bottom
Réf. 423161

Légèreté, thermorégulation, confort
Lightness, thermoregulation, comfort

Ce sous-vêtement Seamless est construit en Body-mapping afin de fournir compression et évacuation de la transpiration.

This Body mappings Seamless technical underwear is designed to provide compression and wick away perspiration.

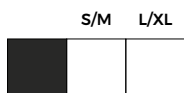
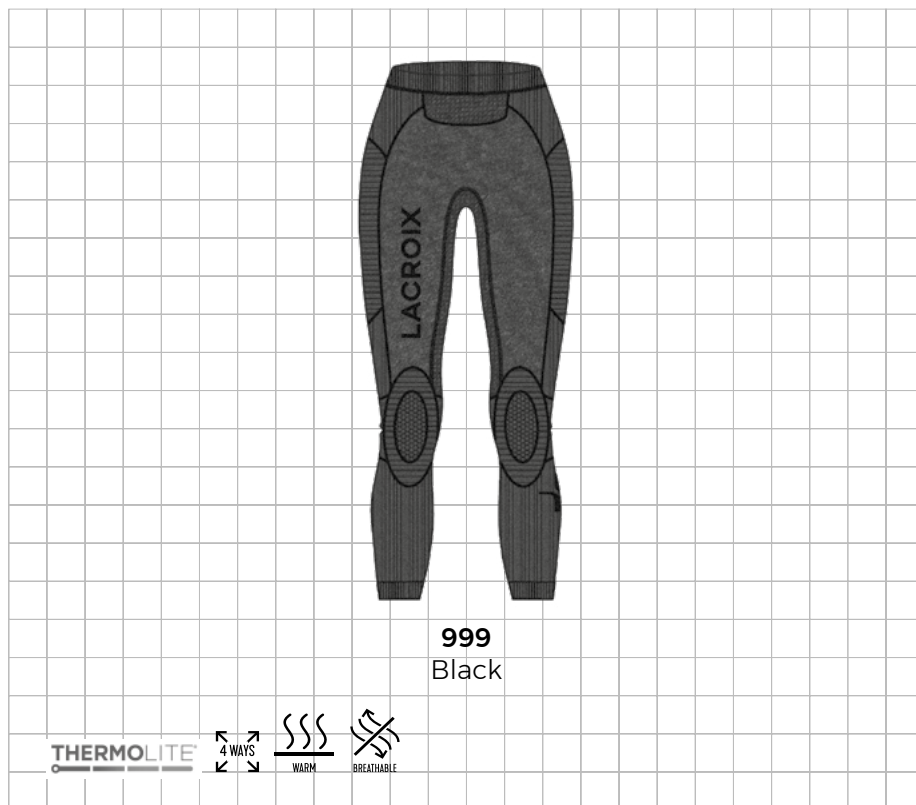

LACROIX



2025 / 2026

154

LACROIX

LACROIX



ATHENA Helmet

Réf. 223560

Description

Casque visière femme
Women's visor helmet

Matières / Materials

- Coque Full ABS
 - Sécurité avec l'intégration d'une puce NFC d'identification médicale
 - Système de ventilation
 - Intérieur : Confortable et chaud. Oreillettes avec grilles d'aération
 - Système de visières solaires de catégorie 3
 - Fermeture facilitée par une boucle magnétique
 - Homologation CE EN 1077-CLASS B
 - Fabrication Italienne
- Livré avec un sac de transport en cuir synthétique
- Full ABS shell
 - Security with integrated NFC medical identification chip
 - Ventilation system
 - Interior: Comfortable and warm. Earcups with ventilation grids
 - Category 3 sun visor system
 - Magnetic loop closure
 - CE EN 1077-CLASS B approval
 - Made in Italy
- Supplied with synthetic leather carry bag



57 / 58

59 / 60



2025 / 2026

156

SKADI Helmet

Réf. 225552

Construction

Le casque bénéficie de la **construction double InMold**, offrant ainsi une légèreté et un confort optimaux. Son **système de ventilation réglable**, situé sur le dessus et actif de l'avant vers l'arrière, assure une régulation thermique efficace dans toutes les conditions climatiques. Le système de réglage de la taille permet un ajustement précis pour un maintien et une sécurité parfaits, avec des tailles allant du 54 au 63, réparties sur trois options. Les mousses de confort et les oreillettes sont amovibles et lavables, et les matériaux utilisés sont hypoallergéniques, ayant été testés pour garantir une sécurité maximale.

Construction

The helmet features **double InMold construction** for optimum lightness and comfort. Its **adjustable ventilation system**, located on the top and active from front to back, ensures effective thermal regulation in all weather conditions. The waist adjustment system provides a precise fit for perfect support and security, with sizes from 54 to 63 available in three options. The comfort foams and earpieces are removable and washable, and the materials used are hypoallergenic, having been tested to guarantee maximum safety.



999
Black

LACROIX

Construction

Le casque bénéficie de la **construction double InMold**, offrant ainsi une légèreté et un confort optimaux. Son **système de ventilation réglable**, situé sur le dessus et actif de l'avant vers l'arrière, assure une régulation thermique efficace dans toutes les conditions climatiques. Le système de réglage de la taille permet un ajustement précis pour un maintien et une sécurité parfaits, avec des tailles allant du 54 au 63, réparties sur trois options. Les mousses de confort et les oreillettes sont amovibles et lavables, et les matériaux utilisés sont hypoallergéniques, ayant été testés pour garantir une sécurité maximale.

Visière

La **technologie de la visière insérée** élargit le champ de vision tout en offrant l'apparence d'un masque intégré, avec une monture et des mousses de confort qui assurent un appui similaire à celui d'un masque. Grâce aux **2 positions ajustables**, la visière s'adapte parfaitement à votre visage pour un meilleur confort et une ventilation optimale. Les **technologies photochromiques** assurent une visibilité claire avec des reliefs accentués, quelles que soient les conditions lumineuses, tout en permettant des transitions rapides et en réduisant les éblouissements. Enfin, grâce au **système de guidage magnétique**, vous pouvez facilement relever ou abaisser la visière, ou encore l'ajuster à la forme de votre visage d'une simple pression.

Construction

The helmet features **double InMold construction** for optimum lightness and comfort. Its **adjustable ventilation system**, located on the top and active from front to back, ensures effective thermal regulation in all weather conditions. The waist adjustment system provides a precise fit for perfect support and security, with sizes from 54 to 63 available in three options. The comfort foams and earpieces are removable and washable, and the materials used are hypoallergenic, having been tested to guarantee maximum safety.

Visor

Inserted visor technology widens the field of vision while offering the appearance of an integrated mask, with a frame and comfort foams that provide mask-like support. Thanks to **2 adjustable positions**, the visor adapts perfectly to your face for greater comfort and optimal ventilation. **Photochromic technologies** ensure clear visibility with accentuated relief, whatever the light conditions, while enabling rapid transitions and reducing glare. Finally, thanks to the **magnetic guidance system**, you can easily raise or lower the visor, or adjust it to the shape of your face at the touch of a button.

BALDR Helmet

Réf. 225551

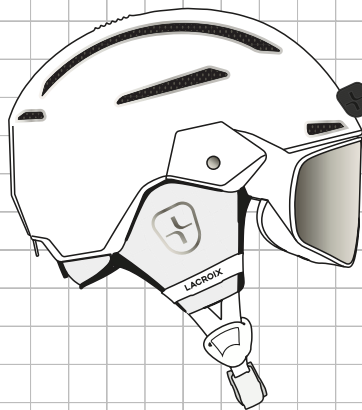

800
White

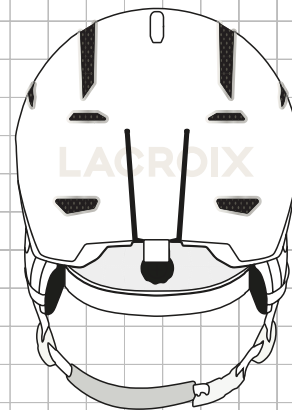

2025 / 2026

157



999
Black



LACROIX

Chaleur, douceur, ergonomie
Warmth, softness, ergonomics

SHEEN Gloves
Réf. 425960

Description
Coupe ergonomique
Ergonomic fit

Matières / Materials

Cuir de mouton extra souple et doux.
Renfort aux paumes.
Membrane imper-respirante HIPORA®
· Isolation : Ouate PRIMALOFT GOLD - Dos 170grs/m² - Paume 100grs/m²
· Doublure : Tricot émerisé pour renforcer la sensation de chaleur et de douceur.
Patte de réglage poignet et bracelet élastiqué amovible.
Extra soft sheepskin leather.
Palm reinforcement.
Waterproof and breathable insert HIPORA®
· Padding : PRIMALOFT GOLD - Top 170grs/m² - Palm 100grs/m²
· Lining : Fleece knit 10% Polyester for added warmth and softness.
Adjustable wrist tab and removable elasticated leash.

2025 / 2026



999
Black

800
White



	S/6	M/7	L/8
LEATHER			

158

Chaleur, douceur, ergonomie
Warmth, softness, ergonomics

SHEEN Mittens
Réf. 425961

Description
Coupe ergonomique
Ergonomic fit

Matières / Materials

Cuir de mouton extra souple et doux.
Renfort aux paumes.
Membrane imper-respirante HIPORA®
· Isolation : Ouate PRIMALOFT GOLD - Dos 170grs/m² - Paume 100grs/m²
· Doublure : Tricot émerisé pour renforcer la sensation de chaleur et de douceur.
Patte de réglage poignet et bracelet élastiqué amovible.
Extra soft sheepskin leather.
Palm reinforcement.
Waterproof and breathable insert HIPORA®
· Padding : PRIMALOFT GOLD - Top 170grs/m² - Palm 100grs/m²
· Lining : Fleece knit 10% Polyester for added warmth and softness.
Adjustable wrist tab and removable elasticated leash.

LACROIX



999
Black

800
White



	S/6	M/7	L/8
LEATHER			

Description

Coupe ergonomique
Ergonomic fit

STRIKE Gloves
Réf. 425900

Chaleur, douceur, ergonomie
Warmth, softness, ergonomic

Matières / Materials

Cuir de mouton extra souple et doux.
Renfort aux paumes.
Membrane imper-respirante HIPORA®
· Isolation : Ouate PRIMALOFT GOLD
Dos 170grs/m² - Paume 100grs/m²
· Doublure : tricot émerisé pour renforcer la sensation de chaleur et de douceur.
Patte de réglage poignet et bracelet élastiqué amovible.
Extra soft sheepskin leather.
Palm reinforcement.
Waterproof and breathable insert HIPORA®.
· Padding : PRIMALOFT GOLD
Top in 170grs/m² - Palm in 100grs/m².
· Lining : Fleece knit 10% Polyester for added warmth and softness.
Adjustable wrist tab and removable elasticated leash.



999
Black

S/7	M/8	L/9	XL/10	XXL/11



2025 / 2026

Description

Coupe ergonomique
Ergonomic fit

MAX Gloves
Réf. 425902

Performance, élégance, polyvalence
Performance, elegance, versatility

Matières / Materials

Cuir de mouton extra souple et doux.
Renfort aux paumes.
Membrane imper-respirante HIPORA®
· Isolation : Ouate PRIMALOFT GOLD - Dos 170grs/m² - Paume 100grs/m²
· Doublure : tricot émerisé pour renforcer la sensation de chaleur et de douceur.
Patte de réglage poignet et bracelet élastiqué amovible.
Extra soft sheepskin leather.
Palm reinforcement.
Waterproof and breathable insert HIPORA®.
· Padding : PRIMALOFT GOLD
Top in 170grs/m² - Palm in 100grs/m².
· Lining : Fleece knit 10% Polyester for added warmth and softness.
Adjustable wrist tab and removable elasticated leash.

Ajustable aux poignets
Adjustable cuffs



999
Black

S/7	M/8	L/9	XL/10	XXL/11



LACROIX





LACROIX



future is back⁺



LACROIX

*le future est de retour

A man and a woman are shown from the chest up, looking upwards and to the right. The man, on the right, has a beard and is wearing dark sunglasses, a dark suit jacket, and a patterned shirt. The woman, on the left, has long brown hair and is wearing dark sunglasses, a shiny silver jacket, and black gloves. The background is a plain, light-colored surface.

future is back⁺

LACROIX

www.lacroix-sports.com

*le future est de retour